



Manuale dell'operatore  
**HUSQVARNA AUTOMOWER®**  
**305/310 Mark II/315 Mark II**



IT, Italiano

Prima di usare la macchina, leggere attentamente il manuale dell'operatore e accertarsi di averne compreso il contenuto.

---

# Sommario

---

<b>1 Sicurezza</b>	
1.1 Definizioni di sicurezza.....	3
1.2 Istruzioni di sicurezza generali.....	3
1.3 Istruzioni di sicurezza per l'installazione.....	4
1.4 Istruzioni di sicurezza per il funzionamento.....	4
1.5 Istruzioni di sicurezza per la manutenzione.....	4
1.6 Sicurezza batterie.....	5
1.7 Come sollevare e spostare il prodotto.....	5
<b>2 Introduzione</b>	
2.1 Introduzione.....	6
2.2 Panoramica del prodotto.....	7
2.3 Simboli riportati sul prodotto.....	8
2.4 Simboli sul display.....	8
2.5 Simboli sulla batteria.....	9
2.6 Istruzioni generali del manuale.....	9
2.7 Panoramica della struttura dei menu - 1.....	10
2.8 Panoramica della struttura dei menu - 2.....	11
2.9 Display.....	12
2.10 Tastiera.....	12
<b>3 Installazione</b>	
3.1 Introduzione - Installazione.....	13
3.2 Componenti principali per l'installazione.....	13
3.3 Preparazione all'installazione.....	13
3.4 Prima dell'installazione dei fili.....	13
3.5 Installazione del prodotto.....	18
3.6 Collocazione del cavo mediante picchetti.....	20
3.7 Interramento del cavo perimetrale o del cavo guida.....	20
3.8 Allungamento del cavo perimetrale o del cavo guida.....	20
3.9 Dopo l'installazione del prodotto.....	20
<b>4 Impostazioni del prodotto</b>	
4.1 App Automower® Connect.....	22
4.2 Impostazioni del prodotto con tastiera e display.....	22
<b>5 Utilizzo</b>	
5.1 Utilizzo del pulsante ON/OFF.....	32
5.2 Avviamento del prodotto.....	32
5.3 Parcheggio del prodotto.....	33
5.4 Arresto del prodotto.....	33
5.5 Impostazione del prodotto su OFF.....	33
5.6 Ricarica della batteria.....	33
5.7 Regolare l'altezza di taglio.....	33
<b>6 Manutenzione</b>	
6.1 Introduzione - Manutenzione.....	35
6.2 Pulire il prodotto.....	35
6.3 Sostituzione delle lame.....	37
6.4 Batteria.....	37
6.5 Manutenzione invernale.....	37
<b>7 Ricerca guasti</b>	
7.1 Introduzione - Ricerca guasti.....	38
7.2 Messaggi di errore.....	39
7.3 Messaggi informativi.....	44
7.4 Spia della stazione di ricarica.....	45
7.5 Sintomi.....	46
7.6 Ricerca interruzioni nel cavo.....	47
<b>8 Trasporto, stoccaggio e smaltimento</b>	
8.1 Trasporto.....	50
8.2 Rimessaggio.....	50
8.3 Smaltimento.....	50
<b>9 Dati tecnici</b>	
9.1 Dati tecnici.....	52
9.2 Marchi registrati.....	54
<b>10 Garanzia</b>	
10.1 Condizioni di garanzia.....	55

---

# 1 Sicurezza

---

## 1.1 Definizioni di sicurezza

Le avvertenze, le precauzioni e le note sono utilizzate per evidenziare le parti importanti del manuale.



**AVVERTENZA:** Utilizzato se è presente un rischio di lesioni o morte dell'operatore o di passanti nel caso in cui le istruzioni del manuale non vengano rispettate.



**ATTENZIONE:** Utilizzato se è presente un rischio di danni al prodotto, ad altri materiali oppure alla zona adiacente nel caso in cui le istruzioni del manuale non vengano rispettate.

**Nota:** Utilizzato per fornire ulteriori informazioni necessarie in una determinata situazione.

## 1.2 Istruzioni di sicurezza generali



**AVVERTENZA:** Leggere le seguenti avvertenze prima di utilizzare il prodotto.

- Leggere attentamente il Manuale operatore e assicurarsi di aver compreso le istruzioni prima di utilizzare il prodotto. Conservare come riferimento futuro.
- Questo apparecchio non è destinato all'utilizzo da parte di bambini o persone con ridotte capacità fisiche, sensoriali o mentali (che potrebbero compromettere un utilizzo sicuro del prodotto), o senza esperienza e competenza, a meno che non siano controllate o siano state istruite durante l'utilizzo da una persona responsabile della loro sicurezza. Tuttavia, i requisiti UE permettono che l'apparecchio possa essere utilizzato da bambini di almeno 8 anni e da persone con capacità fisiche, sensoriali o mentali ridotte o che non abbiano esperienza o conoscenze previe, a patto che abbiano ricevuto assistenza o istruzioni per l'uso dell'apparecchio in modo sicuro e purché ne comprendano i rischi. I bambini non devono giocare con l'apparecchio. La pulizia e la manutenzione non devono essere eseguite da bambini senza la supervisione di adulti.
- Il prodotto deve essere utilizzato esclusivamente con le apparecchiature raccomandate da Husqvarna. Qualsiasi altro tipo di utilizzo è da considerarsi improprio.
- Non utilizzare il prodotto se nell'area di lavoro sono presenti persone, specialmente bambini, o animali.
- Se il prodotto viene utilizzato in aree pubbliche, è necessario posizionare dei segnali di avvertenza intorno all'area di lavoro del prodotto. I segnali devono riportare il testo seguente: **Avvertenza! Tagliaerba automatico! Tenersi lontano dalla macchina! Tenere sotto controllo i bambini!**
- Non toccare le parti pericolose in movimento, come ad esempio il disco lame, fino a quando non si sono completamente arrestate.
- Impostare il prodotto su OFF prima di rimuovere eventuali ostacoli, eseguire la manutenzione o esaminare il prodotto se inizia a vibrare in modo anomalo. Verificare eventuali danni al prodotto prima di riavviarlo. Se danneggiato, non utilizzare il prodotto.
- In caso di lesioni o incidenti, consultare un medico.
- Non posizionare il cavo di alimentazione e la prolunga nell'area di lavoro. Ciò può causare danni ai cavi.
- Non collegare un cavo o una spina se presentano danni e non toccare un cavo danneggiato prima di scollegarlo dalla presa di corrente. Scollegare la spina dalla presa di corrente se il cavo subisce dei danni durante il funzionamento. Un cavo usurato o danneggiato aumenta il rischio di scosse elettriche. Un cavo danneggiato deve essere sostituito dal personale di assistenza.
- Quando si collega il cavo di alimentazione alla presa di corrente, utilizzare un interruttore differenziale (RCD, salvavita) con una corrente di intervento massima di 30 mA.
- Ricaricare il prodotto esclusivamente nella stazione di ricarica in dotazione. Per lo smaltimento sicuro della batteria, fare riferimento a *Smaltimento alla pagina 50*. L'utilizzo errato può causare scosse elettriche, surriscaldamento o perdite di liquido corrosivo dalla batteria. In caso di perdite di elettroliti, sciacquare immediatamente con acqua/agente neutralizzante. In caso di contatto con gli occhi di un liquido corrosivo, consultare un medico.
- Utilizzare esclusivamente batterie originali raccomandate da Husqvarna. La sicurezza del prodotto non può essere garantita con batterie non originali. Non utilizzare batterie non ricaricabili.
- Seguire le istruzioni di installazione in cui viene spiegato come specificare l'area di lavoro. Fare riferimento a *Installazione alla pagina 13*.
- Seguire le istruzioni per avviare e utilizzare il prodotto, fare riferimento a *Utilizzo alla pagina 32*.
- Se vi è il rischio di temporale, Husqvarna consiglia di scollegare il cavo di alimentazione e tutti i cavi della stazione di ricarica per ridurre il

rischio di danni ai componenti elettrici. Collegare nuovamente il cavo di alimentazione e i cavi se non vi è più rischio di temporale. È importante che i cavi siano collegati correttamente.

- Seguire le istruzioni di manutenzione e, se necessario, utilizzare ricambi originali Husqvarna, fare riferimento a *Manutenzione alla pagina 35*.
- Per i dati tecnici quali peso, dimensioni ed emissioni di rumore, fare riferimento a *Dati tecnici alla pagina 52*.
- L'operatore è responsabile di eventuali incidenti o pericoli ad altre persone o danni materiali.
- Il prodotto deve essere utilizzato, sottoposto a manutenzione e riparato esclusivamente da persone che abbiano totale dimestichezza con le sue specifiche caratteristiche e norme di sicurezza.
- Non è consentito modificare il design originale del prodotto.
- Rispettare le normative nazionali sulla sicurezza elettrica.
- Husqvarna non garantisce la piena compatibilità tra il prodotto e altri tipi di sistemi wireless quali telecomandi, trasmettitori radio o simili.
- L'allarme integrato è molto rumoroso. Prestare attenzione, soprattutto se il prodotto è utilizzato in ambienti chiusi.
- L'intervallo di temperatura di esercizio e rimessaggio è pari a 0-50 °C / 32-122 °F. L'intervallo di temperatura per la ricarica è pari a 0-45 °C / 32-113 °F. Temperature troppo elevate possono causare danni al prodotto.

### 1.3 Istruzioni di sicurezza per l'installazione



**AVVERTENZA:** Leggere le seguenti avvertenze prima di utilizzare il prodotto.

- Installare la stazione di ricarica, inclusi gli accessori, ad almeno 60 cm/24 poll. rispetto a qualsiasi materiale combustibile. In caso di malfunzionamento, può verificarsi il surriscaldamento della stazione di ricarica e dell'alimentatore, con un potenziale rischio di incendio.
- Non posizionare l'alimentatore a un'altezza dove c'è il rischio che possa essere immerso nell'acqua. Non posizionare l'alimentatore a terra.
- non racchiudere l'alimentatore. La condensa può danneggiare l'alimentatore e aumentare il rischio di scosse elettriche.
- Applicabile per Stati Uniti e Canada. Se l'alimentazione è installata all'aperto: rischio di scosse elettriche. Installare solo ad una presa con protezione di Classe A GFCI (RCD) con involucro resistente alle intemperie con l'accessorio cappuccio inserito o rimosso.

- Non installare la stazione di ricarica in caso di rischio di acqua stagnante.

### 1.4 Istruzioni di sicurezza per il funzionamento



**AVVERTENZA:** Leggere le seguenti avvertenze prima di utilizzare il prodotto.

- Tenere mani e piedi lontani dalle lame rotanti. Quando il prodotto è acceso, non avvicinare mani o piedi al prodotto o sotto di esso.
- Utilizzare la modalità di parcheggio o spegnere il prodotto se persone, in particolare bambini o animali, si trovano nell'area di lavoro. Fare riferimento a *Impostazione del prodotto su OFF alla pagina 33*. Husqvarna raccomanda di accendere il prodotto quando non sono presenti attività nell'area di lavoro. Il prodotto può causare lesioni agli animali notturni presenti nell'area di lavoro, ad esempio i ricci. Fare riferimento a *Programma alla pagina 22*.
- Assicurarsi che sul prato non siano presenti oggetti come pietre, rami, attrezzi o giocattoli. Le lame possono subire danni se colpiscono un oggetto.
- Non sollevare o spostare il prodotto quando è acceso.
- Evitare che il prodotto si scontri con persone o animali. Se una persona o un animale si trova sul percorso del prodotto, arrestare immediatamente il prodotto. Fare riferimento a *Arresto del prodotto alla pagina 33*.
- Non collocare alcun oggetto sul prodotto o sulla relativa stazione di ricarica.
- Non utilizzare il prodotto se il pulsante **STOP** non funziona.
- Spegnere sempre il prodotto quando non viene utilizzato. Il prodotto può essere avviato solo quando si immette il codice PIN corretto.
- Non utilizzare il prodotto quando è in funzione un irrigatore pop-up. Utilizzare la funzione *Programma* in modo che il prodotto e l'irrigatore pop-up non funzionino contemporaneamente. Fare riferimento a *Impostazione del programma alla pagina 23*.
- Non attivare il prodotto se nell'area di lavoro è presente acqua stagnante. Ad esempio quando la pioggia battente forma pozze d'acqua.

### 1.5 Istruzioni di sicurezza per la manutenzione



**AVVERTENZA:** Leggere le seguenti avvertenze prima di eseguire la manutenzione del prodotto.

- Quando sul prodotto si eseguono interventi di manutenzione, impostare il prodotto su **OFF**.
- Non utilizzare idropulitrici per pulire il prodotto. Non utilizzare solventi per pulire il prodotto.
- Scollegare la spina dalla stazione di ricarica prima di procedere alla pulizia o alla manutenzione della stazione di ricarica.

## 1.6 Sicurezza batterie



**AVVERTENZA:** Leggere le seguenti avvertenze prima di utilizzare il prodotto.

- Le batterie agli ioni di litio possono esplodere o causare incendi se smontate, esposte all'acqua, fuoco o a temperature elevate o in caso di cortocircuito. Maneggiare attentamente la batteria, non smontarle, aprirla ed evitare qualsiasi tipo di sollecitazione elettrica o meccanica impropria. Evitare di conservare la batteria alla luce diretta del sole.

## 1.7 Come sollevare e spostare il prodotto



**AVVERTENZA:** Il prodotto deve essere spento prima di essere sollevato. Quando la spia sul tastierino non è accesa, il prodotto è disattivato.



**ATTENZIONE:** Non sollevare il prodotto quando è parcheggiato nella stazione di ricarica. Questo può danneggiare la stazione di ricarica e/o il prodotto. Premere **STOP** ed estrarre il prodotto dalla stazione di ricarica prima di sollevarlo.

Per spostarlo in modo sicuro fuori o all'interno dell'area di lavoro, procedere come segue:

1. Premere il pulsante **STOP** per arrestare il prodotto.

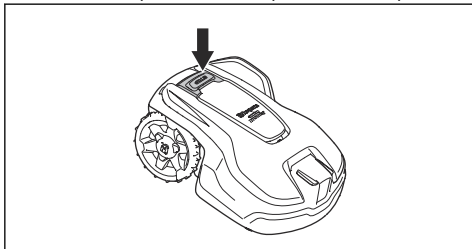

2. Premere il pulsante **ON/OFF** per 3 secondi e accertarsi che il prodotto sia spento. Controllare che la spia di segnalazione non sia accesa.

Questo significa che il prodotto è disattivato. Fare riferimento a *Utilizzo del pulsante ON/OFF alla pagina 32*.

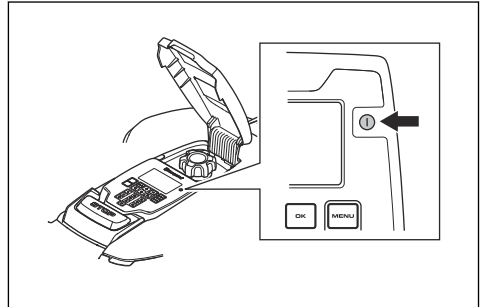

3. Trasportare il prodotto per il manubrio con il disco delle lame lontano dal corpo.

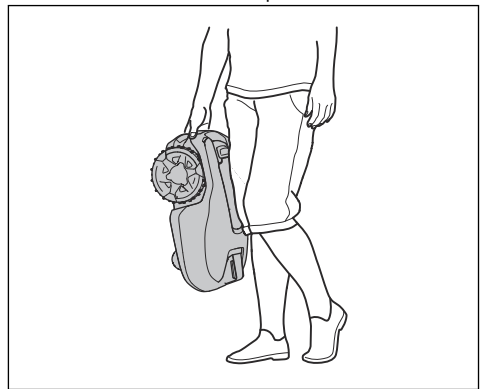

---

## 2 Introduzione

---

### 2.1 Introduzione

Numero di serie:
Codice prodotto:
Codice PIN:

Il numero di serie e il codice prodotto si trovano sulla targhetta dati di funzionamento del prodotto e sulla confezione del prodotto.

- Registrare il prodotto sul sito [www.husqvarna.com](http://www.husqvarna.com). Immettere il numero di serie del prodotto, il codice prodotto e la data di acquisto per registrare il prodotto.

#### 2.1.1 Supporto

Per assistenza sul prodotto, contattare il centro di assistenza Husqvarna.

#### 2.1.2 Descrizione del prodotto

**Nota:** Husqvarna aggiorna regolarmente l'aspetto e il funzionamento dei prodotti. Fare riferimento a *Supporto alla pagina 6*.

Il prodotto è un robot tagliaerba. Il prodotto dispone di una fonte di alimentazione a batteria e taglia l'erba automaticamente, alternando continuamente il taglio alla ricarica. Lo schema del movimento è casuale, il che significa che il prato viene tagliato in modo uniforme e con minore usura. Il cavo perimetrale e il cavo guida controllano il movimento del prodotto all'interno dell'area di lavoro. I sensori del prodotto rilevano quando si avvicina al cavo perimetrale. La parte anteriore del prodotto oltrepassa sempre il cavo perimetrale di una distanza specifica prima che il prodotto torni indietro. Quando il prodotto incontra un ostacolo o si avvicina al cavo perimetrale, sceglie una nuova direzione.

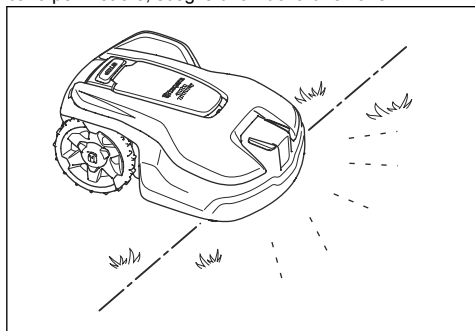

L'operatore seleziona le impostazioni di funzionamento mediante i tasti sulla tastiera. Il display mostra le impostazioni di funzionamento selezionate e selezionabili e la modalità di funzionamento del prodotto.

##### 2.1.2.1 Tecnica di taglio

La tecnica di taglio frequente migliora la qualità dell'erba e riduce l'uso di fertilizzanti. Non è necessario raccogliere l'erba.

##### 2.1.2.2 Ricerca stazione di ricarica

Il prodotto funziona fino a quando lo stato di carica della batteria non è basso, quindi si sposta per raggiungere la stazione di ricarica. Il cavo guida viene posato dalla stazione di ricarica verso una parte distante dell'area di lavoro o attraverso un passaggio stretto. Il cavo guida è collegato con il cavo perimetrale e permette al prodotto di trovare la stazione di ricarica in modo più semplice e veloce.

##### 2.1.2.3 Automower® Connect

Automower® Connect è un'applicazione mobile che permette di selezionare le impostazioni di funzionamento in modalità remota. È inoltre possibile selezionare le impostazioni del prodotto. Fare riferimento a *App Automower® Connect alla pagina 22*.

## 2.2 Panoramica del prodotto

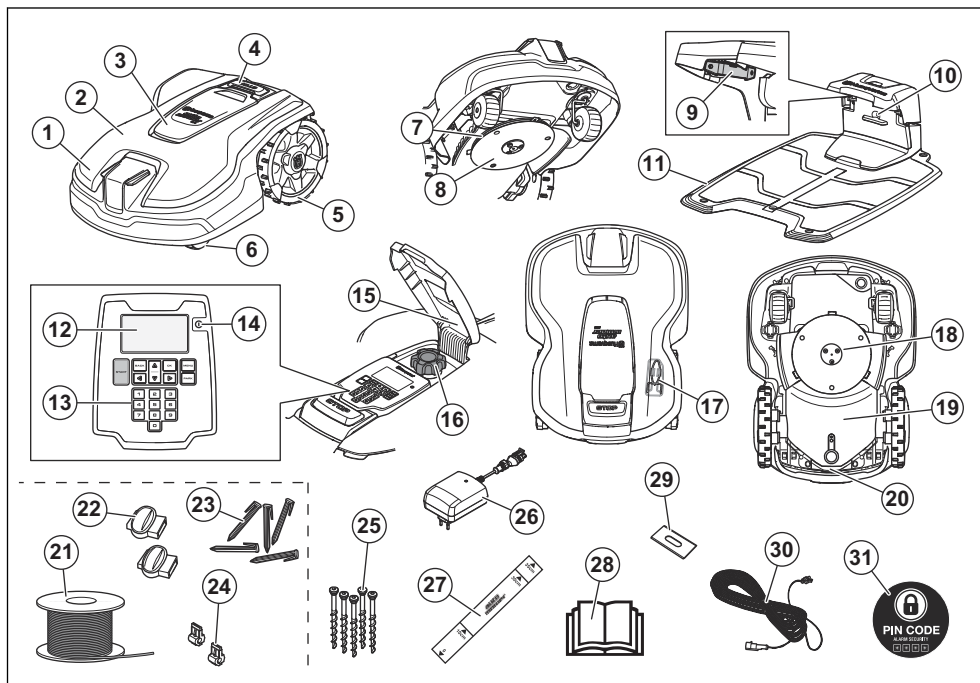

- |  |  |
|--|--|
| <ol style="list-style-type: none"> <li>1. Corpo del prodotto</li> <li>2. Coperchio superiore</li> <li>3. Coperchio per tastiera, display e regolazione dell'altezza di taglio</li> <li>4. Pulsante Stop</li> <li>5. Ruote posteriori</li> <li>6. Ruote anteriori</li> <li>7. Disco lame</li> <li>8. Disco di scorrimento</li> <li>9. Lamelle di contatto</li> <li>10. Spia LED per il controllo del funzionamento della stazione di ricarica e del cavo perimetrale</li> <li>11. Stazione di ricarica</li> <li>12. Display</li> <li>13. Tastiera</li> <li>14. pulsante ON/OFF</li> <li>15. Targhetta dati di funzionamento con codice di identificazione del prodotto</li> </ol> | <ol style="list-style-type: none"> <li>16. Regolazione dell'altezza di taglio</li> <li>17. Strumento di manutenzione<sup>1</sup></li> <li>18. Apparato di taglio</li> <li>19. Scatola telaio con elettronica, batteria e motori</li> <li>20. Impugnatura</li> <li>21. Cavo per cavo perimetrale e cavo guida<sup>2</sup></li> <li>22. Giunti per cavi perimetrali<sup>3</sup></li> <li>23. Picchetti<sup>4</sup></li> <li>24. Connettori per cavi perimetrali<sup>5</sup></li> <li>25. Viti per collegare la stazione di ricarica</li> <li>26. Alimentatore<sup>6</sup></li> <li>27. Astina di misurazione per il montaggio del cavo perimetrale (rimuovere l'astina di misurazione dalla confezione del prodotto)</li> <li>28. Manuale operatore e Guida rapida</li> <li>29. Lama</li> <li>30. Cavo a bassa tensione</li> </ol> |
|--|--|

<sup>1</sup> Si trova sotto il coperchio superiore.  
<sup>2</sup> Fa parte del kit di installazione.  
<sup>3</sup> Fa parte del kit di installazione.  
<sup>4</sup> Fa parte del kit di installazione.  
<sup>5</sup> Fa parte del kit di installazione.  
<sup>6</sup> L'aspetto può essere diverso per i diversi mercati.

## 2.3 Simboli riportati sul prodotto

Questi simboli sono riportati sul prodotto. Osservarli attentamente.



**AVVERTENZA:** leggere le istruzioni d'uso prima di avviare il prodotto.



**AVVERTENZA:** disabilitare il prodotto prima di lavorare su di esso o sollevarlo.



**AVVERTENZA:** mantenere una distanza di sicurezza dal prodotto quando è in funzione. Tenere mani e piedi lontani dalle lame rotanti.



**AVVERTENZA:** non salire sul prodotto. Non avvicinare le mani o i piedi al prodotto o sotto di esso.



Funzione di blocco.

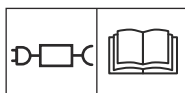

Utilizzare un alimentatore rimovibile come riportato sulla targhetta accanto al simbolo.



Il presente prodotto è conforme alle vigenti direttive CE.



Il presente prodotto è conforme alle direttive UK vigenti.



Non è consentito smaltire questo prodotto come normale rifiuto domestico. Accertarsi che il prodotto sia riciclato nel rispetto dei requisiti di legge locali.



Il telaio contiene componenti sensibili alle scariche elettrostatiche (ESD). Il telaio deve inoltre essere chiuso in modo professionale. Per questi motivi, il telaio può essere aperto esclusivamente da tecnici dell'assistenza autorizzati. Una guarnizione rotta può invalidare totalmente o in parte la garanzia.



Il cavo a bassa tensione non deve essere accorciato, allungato o giuntato.

Non utilizzare un trimmer vicino al cavo a bassa tensione. Prestare la massima attenzione durante la rifinitura dei bordi dove sono posizionati i cavi.

## 2.4 Simboli sul display



Nel menu Programma è possibile impostare quando il prodotto taglierà il prato.



Nel menu Sicurezza è possibile selezionare tra 3 livelli di sicurezza per il prodotto.



Nel menu Messaggi è possibile trovare i *Messaggi di errore* e *Messaggi informativi* del prodotto.



La funzione Timer stagionale adatta automaticamente gli intervalli di taglio alla crescita dell'erba.



Nel menu Installazione è possibile configurare le impostazioni manuali per l'installazione del prodotto.



Nel menu Impostazioni è possibile configurare le impostazioni generali del prodotto.



Nel menu Accessori è possibile configurare le impostazioni degli accessori del prodotto.



Il programma è impostato affinché il prodotto non tagli l'erba.





Il prodotto esclude il programma.



L'indicatore dello stato della batteria mostra il livello di carica della batteria. Quando il prodotto è in carica il simbolo lampeggia.



Il prodotto si trova nella stazione di ricarica e la batteria è completamente carica.



Il prodotto è impostato in modalità ECO.



Comunicazione wireless Bluetooth® con il dispositivo mobile Automower® Connect.

## 2.5 Simboli sulla batteria



**AVVERTENZA:** Le batterie agli ioni di litio possono esplodere o causare incendi se smontate, in caso di cortocircuito o maneggiate in modo approssimativo. Non esporre ad acqua, fiamme o temperature elevate.



Leggere le istruzioni dell'utente.



Non gettare la batteria nel fuoco e non esporla a una fonte di calore.



Non immergere la batteria in acqua.

## 2.6 Istruzioni generali del manuale

Per facilitare la consultazione, nel manuale operatore vengono adottate le convenzioni tipografiche seguenti:

- Il testo scritto in *corsivo* indica messaggi riportati sul display o rimanda a un'altra sezione del manuale dell'operatore.
- Il testo scritto in **grassetto** si riferisce ai pulsanti presenti sul prodotto.

## 2.7 Panoramica della struttura dei menu - 1

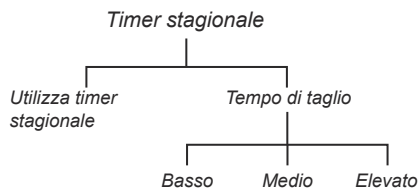
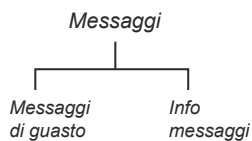
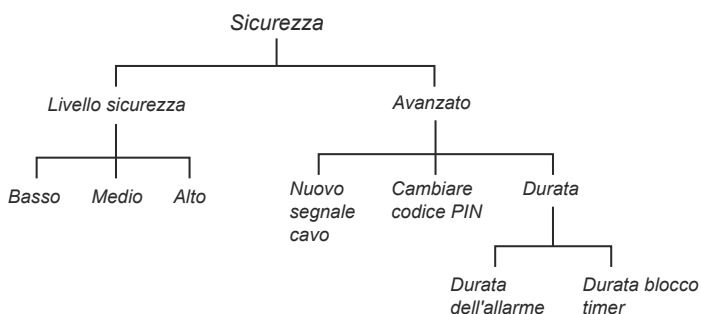
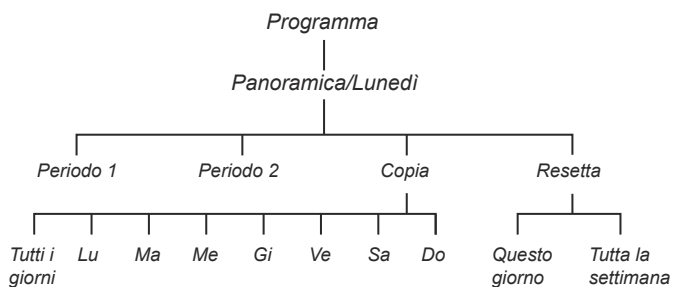

## 2.8 Panoramica della struttura dei menu - 2

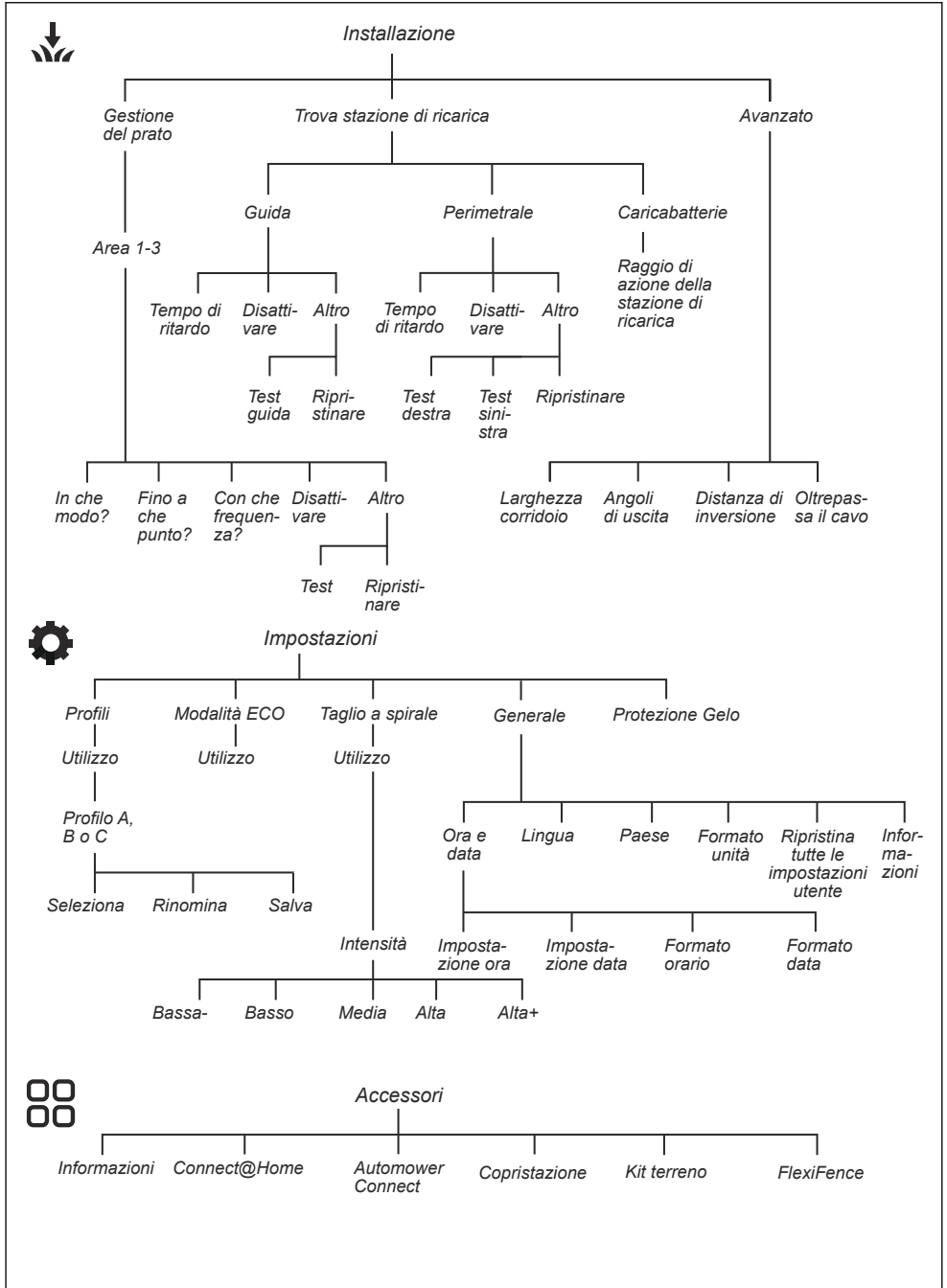

## 2.9 Display

Il display sul prodotto visualizza le informazioni e le impostazioni del prodotto stesso.

Per accedere al display, premere il pulsante **STOP**.

## 2.10 Tastiera

Utilizzare la tastiera del prodotto per spostarsi nella struttura del menu. Per accedere alla tastiera, premere il pulsante **STOP**.

- Il pulsante **ON/OFF** (A) viene utilizzato per accendere e spegnere il prodotto. La spia LED sulla tastiera mostra se il prodotto è **ACCESO** o **SPENTO**. Fare riferimento a *Utilizzo del pulsante ON/OFF alla pagina 32*.
- Utilizzare il pulsante **START** (B) per avviare il funzionamento del prodotto.
- Utilizzare il pulsante **BACK** (C) per spostarsi verso l'alto negli elenchi dei menu.
- I tasti **freccia** (D) servono per spostarsi nel menu.
- Utilizzare il **Pulsante OK** (E) per effettuare le selezioni.
- Il pulsante **MENU** (F) consente di accedere al menu principale.
- Il pulsante **PARK** (G) consente di inviare il prodotto alla stazione di ricarica.
- Utilizzare i tasti **numerici** (H) per inserire le cifre.

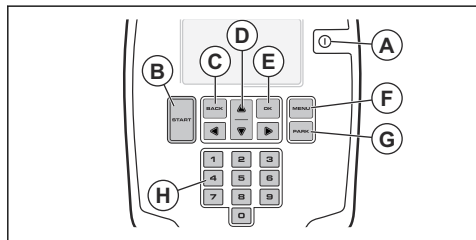

---

## 3 Installazione

---

### 3.1 Introduzione - Installazione



**AVVERTENZA:** Leggere e comprendere il capitolo sulla sicurezza prima di installare il prodotto.



**ATTENZIONE:** Utilizzare pezzi di ricambio originali e materiale di installazione.

**Nota:** Per ulteriori informazioni sull'installazione, fare riferimento a [www.husqvarna.com](http://www.husqvarna.com).

### 3.2 Componenti principali per l'installazione

L'installazione coinvolge i seguenti componenti:

- Un robot tagliaerba che taglia automaticamente il prato.
- La stazione di ricarica che dispone di 3 funzioni:
  - Inviare segnali di controllo lungo il cavo perimetrale.
  - Inviare segnali di controllo lungo il cavo guida in modo che il prodotto possa seguirlo in aree remote specifiche del giardino e possa tornare alla stazione di ricarica.
  - Caricare il prodotto.
- Un alimentatore, collegato alla stazione di ricarica e a una presa di corrente da 100-240 V.
- Il cavo è posato intorno all'area di lavoro e agli oggetti e alle piante che il prodotto deve evitare. Il cavo è utilizzato sia come cavo perimetrale sia come cavo guida.

### 3.3 Preparazione all'installazione

leggere il capitolo relativo all'installazione prima di procedere con l'installazione. Preparare con attenzione l'installazione per far funzionare il prodotto in modo soddisfacente.

- Fare uno schema della zona di lavoro e includere tutti gli ostacoli. In questo modo è più facile individuare la migliore posizione per la stazione di ricarica, il cavo perimetrale e il cavo guida.
- Tracciare un segno sullo schema dove posizionare la stazione di ricarica, il cavo perimetrale e il cavo guida.
- Apporre un segno sullo schema nel punto in cui il cavo guida è collegato al cavo perimetrale. Fare riferimento a *Installazione del cavo guida alla pagina 19*.

- Riempire le buche del prato per renderlo a livello.



**ATTENZIONE:** Le buche con l'acqua nel prato possono causare danni al prodotto.

- Tagliare l'erba prima di installare il prodotto. Accertarsi che l'erba sia massimo 10 cm / 3.9 poll.

**Nota:** le prime settimane successive all'installazione, il livello acustico durante il taglio dell'erba può essere maggiore del solito. Il livello sonoro diminuisce dopo un po' di tempo.

### 3.4 Prima dell'installazione dei fili

È possibile scegliere di collegare i fili con picchetti o di interrarli. È possibile utilizzare le 2 procedure per la stessa area di lavoro.



**ATTENZIONE:** Se si utilizza un arieggiatore nell'area di lavoro, interrare il cavo perimetrale e il cavo guida per evitare che si danneggi.

#### 3.4.1 Per esaminare dove posizionare la stazione di ricarica

- Lasciare libero uno spazio minimo di 3 m / 10piedi davanti alla stazione di ricarica. Fare riferimento a *Esame della collocazione del cavo guida alla pagina 17*.
- Mantenere uno spazio libero minimo di 150 cm / 60poll. a destra e a sinistra del centro della stazione di ricarica.
- Posizionare la stazione di ricarica nei pressi di una presa di corrente.
- Posizionare la stazione di ricarica su una superficie orizzontale.
- La piastra di base della stazione di ricarica non deve essere piegata.

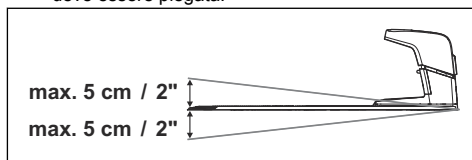

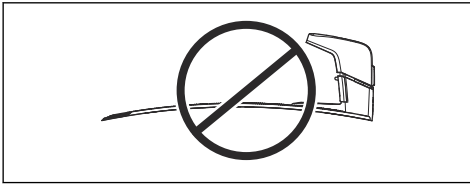

- Se l'area di lavoro presenta due parti separate con una pendenza ripida, si raccomanda di posizionare la stazione di ricarica nella sezione inferiore.
- Posizionare la stazione di ricarica in un'area protetta dalla luce del sole.
- Se la stazione di ricarica è installata su un'isola, assicurarsi di collegare il cavo guida all'isola. Fare riferimento a *Realizzazione di un'isola alla pagina 16*.

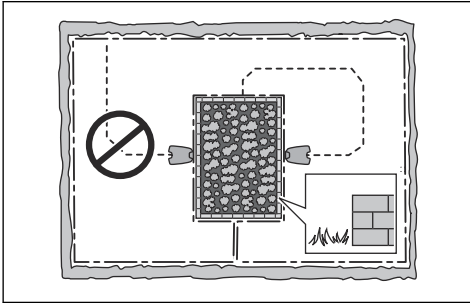

### 3.4.2 Esame della collocazione dell'alimentatore



**AVVERTENZA:** Non tagliare o prolungare il cavo a bassa tensione. Esiste il rischio di shock elettrico.



**ATTENZIONE:** Accertarsi che le lame del prodotto non taglino il cavo a bassa tensione.



**AVVERTENZA:** il cavo di alimentazione e quello di prolunga devono trovarsi all'esterno dell'area di lavoro per evitare di danneggiare i cavi.



**ATTENZIONE:** Non posizionare il cavo a bassa tensione in una bobina o sotto la piastra della stazione di ricarica. La bobina provoca interferenze con il segnale proveniente dalla stazione di ricarica.



- Posizionare l'alimentatore in una zona con tetto e protezione da sole e pioggia.
- Posizionare l'alimentatore in una zona con un buon flusso d'aria.
- Utilizzare un interruttore differenziale (RCD) con una corrente di intervento massima di 30 mA quando si collega l'alimentatore alla presa di corrente.

Sono disponibili come accessori cavi a bassa tensione di lunghezze diverse.

### 3.4.3 Per esaminare dove posizionare il cavo perimetrale



**ATTENZIONE:** Deve essere presente una barriera di altezza minima di 15 cm / 6poll. tra cavo perimetrale e corpi idrici, pendenze, precipizi o strade pubbliche. Ciò consente di evitare danni al prodotto.



**ATTENZIONE:** Non lasciare che il prodotto funzioni sulla ghiaia.



**ATTENZIONE:** Non effettuare curve strette quando si installa cavo perimetrale.



**ATTENZIONE:** Per un accurato funzionamento senza rumore, isolare tutti gli ostacoli come alberi, radici e pietre.

Il cavo perimetrale deve essere posizionato ad anello intorno all'area di lavoro. I sensori presenti rilevano quando il prodotto si avvicina al cavo perimetrale facendogli prendere un'altra direzione. Tutte le parti dell'area di lavoro devono trovarsi a una distanza massima di 35 m / 115 poll. dal cavo perimetrale.

Per semplificare il collegamento tra il cavo guida e il cavo perimetrale, è consigliabile predisporre un occhio nel punto in cui il cavo guida sarà collegato. Predisporre l'occhio con circa 20 cm / 8 poll. del cavo perimetrale.

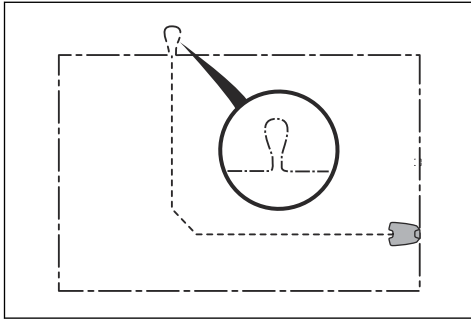

**Nota:** Fare uno schema dell'area di lavoro prima di installare il cavo perimetrale e il cavo guida.

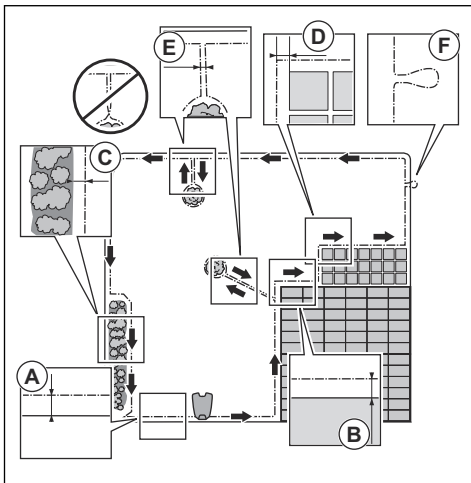

- Posizionare il cavo perimetrale tutt'intorno all'area di lavoro (A). Adattare la distanza tra il cavo perimetrale e gli ostacoli.
- Collocare il cavo perimetrale 35 cm / 14 poll. (B) da un ostacolo che è più alto di 5 cm / 2 poll.

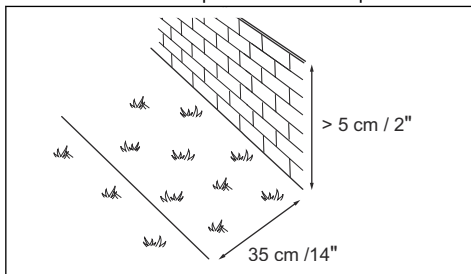

- Collocare il cavo perimetrale 30 cm / 12 poll. (C) da un ostacolo che è alto 1-5 cm / 0,4-2 poll.

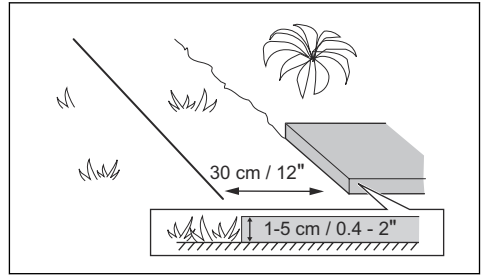

- Collocare il cavo perimetrale 10 cm / 4 poll. (D) da un ostacolo che è alto meno di 1 cm / 0.4 poll.

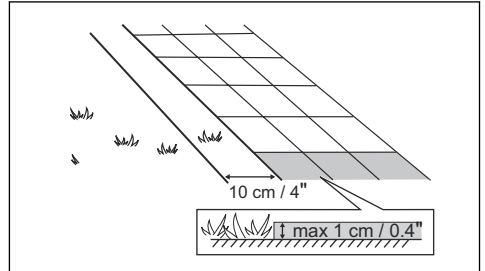

- Se si dispone di un vialetto pavimentato in selciato a livello con il prato, mettere il cavo perimetrale sotto la pavimentazione.

**Nota:** Se la pavimentazione in selciato è larga minimo 30 cm / 12poll., utilizzare l'impostazione di fabbrica *Oltrepassa il cavo* per tagliare tutta l'erba adiacente alla pavimentazione in selciato. Fare riferimento a *Impostazione della funzione Oltrepassa il cavo* alla pagina 28.

- Se si crea un'isola, inserire insieme il cavo perimetrale che scorre verso e dall'isola (E). Posizionare i fili nello stesso picchetto. Fare riferimento a *Realizzazione di un'isola* alla pagina 16.
- Predisporre un occhiello (F) dove è necessario collegare il cavo guida al cavo perimetrale.

### 3.4.3.1 Installazione del cavo perimetrale su una pendenza

Il prodotto può funzionare nel 40% delle pendenze. Le aree di eccessiva pendenza devono essere isolate con il cavo perimetrale. Il gradiente (%) viene calcolato come altezza verticale divisa per la distanza orizzontale. Esempio: 10 cm / 100 cm = 10%.

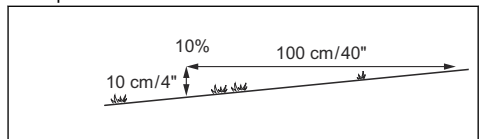

- Per pendenze più ripide del 40% all'interno dell'area di lavoro, isolare la pendenza con un cavo perimetrale.
- Per pendenze più ripide del 15% lungo il bordo esterno del prato, installare il cavo perimetrale 20 cm / poll. 8 (A) dal bordo.

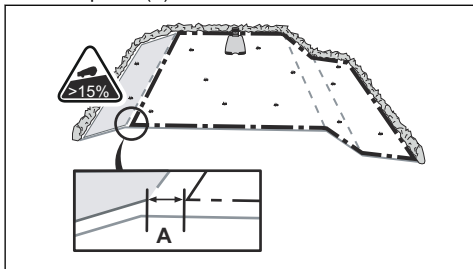

- Per le pendenze adiacenti a strade pubbliche, posizionare una barriera di almeno 15 cm / 6 poll. lungo il bordo esterno della pendenza. È possibile utilizzare una parete o una recinzione come barriera.

#### 3.4.3.2 Passaggi

Un passaggio è una sezione che ha un cavo perimetrale su ciascun lato e che collega 2 parti della zona di lavoro. La distanza tra il cavo perimetrale su ciascun lato del passaggio deve essere di almeno 60 cm / 24 poll.

**Nota:** Se un passaggio ha un'ampiezza inferiore a 2 m / 6.5 ft, installare un cavo guida attraverso il passaggio.

La distanza minima raccomandata tra il cavo guida e il cavo perimetrale è di 30 cm / 12 poll. Il prodotto si sposta sempre a sinistra del cavo guida osservando frontalmente la stazione di ricarica. Si consiglia di conservare una superficie libera la più ampia possibile alla sinistra del cavo guida (A).

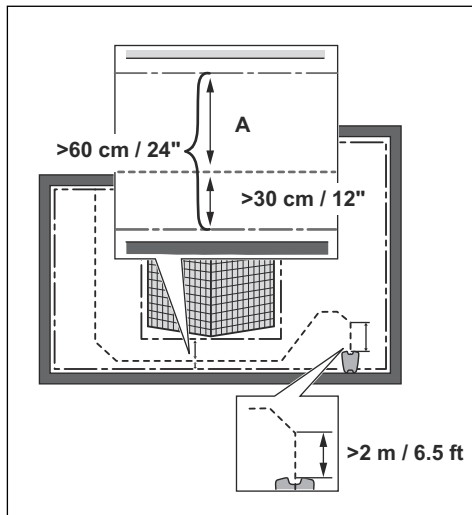

#### 3.4.3.3 Realizzazione di un'isola



**ATTENZIONE:** Non incrociare l'andata del cavo perimetrale con quella di ritorno dall'isola. Le sezioni del cavo perimetrale devono essere parallele.



**ATTENZIONE:** Non posizionare il cavo guida attraverso il cavo perimetrale.



**ATTENZIONE:** Isolare o rimuovere gli ostacoli con un'altezza inferiore a 15 cm / 6 poll. Isolare o rimuovere gli ostacoli leggermente inclinati, ad esempio pietre, alberi o radici. In questo modo si evitano danni alle lame del prodotto.

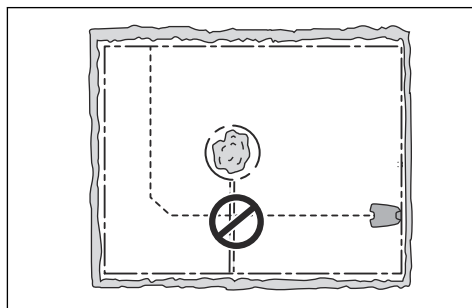



Per creare un'isola, isolare le parti dell'area di lavoro con il cavo perimetrale. Si consiglia di isolare tutti gli oggetti stabili nell'area di lavoro.

Alcuni ostacoli resistono alle collisioni, ad esempio alberi o cespugli alti più di 15 cm / 6 poll. Il prodotto urta contro l'ostacolo, quindi seleziona una nuova direzione.

- Inserire il cavo perimetrale in direzione e intorno all'ostacolo per realizzare un'isola.
- Unire insieme le 2 sezioni del cavo perimetrale da e verso l'isola. In questo modo il prodotto si sposta attraverso il cavo.
- Mettere le 2 sezioni del cavo perimetrale sotto lo stesso picchetto.

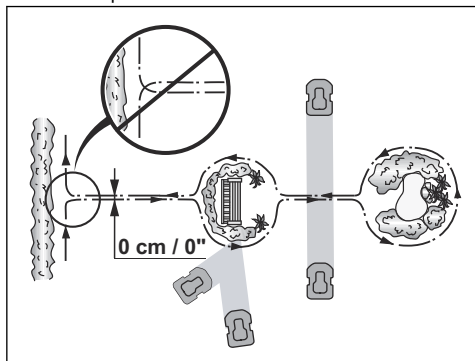

#### 3.4.3.4 Realizzazione di un'area secondaria

Realizzare un'area secondaria (B) se l'area di lavoro presenta 2 aree che non sono collegate con un passaggio. L'area di lavoro con la stazione di ricarica è l'area principale (A).

**Nota:** Il prodotto deve essere spostato manualmente tra l'area principale e l'area secondaria.

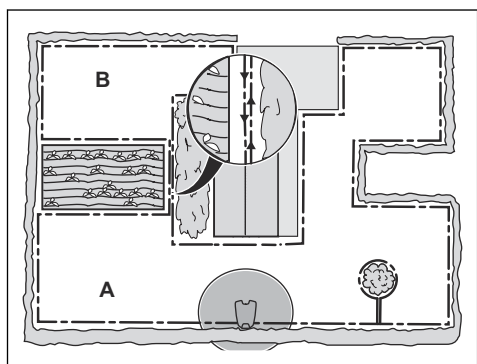

- Collocare il cavo perimetrale intorno all'area secondaria (B), per creare un'isola. Fare

riferimento a *Realizzazione di un'isola alla pagina 16.*

**Nota:** Il cavo perimetrale deve essere posizionato ad anello intorno all'intera area di lavoro (A + B).

**Nota:** Quando il prodotto taglia l'erba dell'area secondaria, selezionare la modalità *Area secondaria*. Fare riferimento a *Area secondaria alla pagina 32.*

### 3.4.4 Esame della collocazione del cavo guida

- Posizionare il cavo guida davanti alla stazione di ricarica a una distanza minima di 2 m / 6.5 piedi in linea retta.
- Liberare il più possibile l'area a sinistra del cavo stesso, quando si è di fronte alla stazione di ricarica. Fare riferimento a *Larghezza corridoio alla pagina 28.*
- Inserire il cavo guida ad una distanza minima di 30 cm / 12 poll. dal cavo perimetrale.
- Non effettuare curve strette quando si installa il cavo guida.

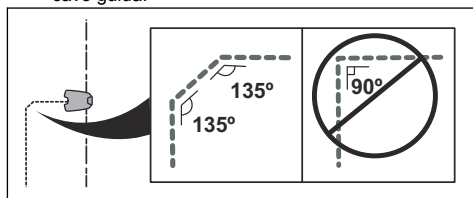

- Se l'area di lavoro presenta una pendenza, posizionare il cavo guida in diagonale attraverso il pendio.

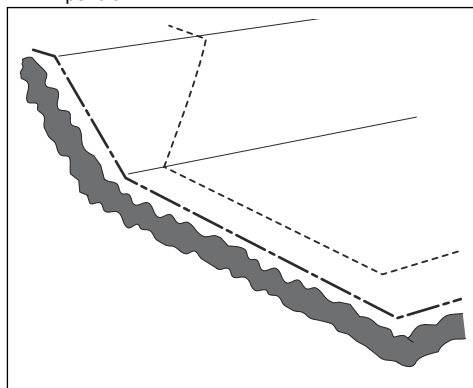

### 3.4.5 Esempi di area di lavoro

- Se la stazione di ricarica è stata collocata in una piccola area (A), accertarsi che la distanza dal cavo perimetrale sia di almeno 3 m / 10 ft davanti alla stazione di ricarica.
- Se l'area di lavoro ha un passaggio (B) senza un cavo guida installato, la distanza minima tra i cavi perimetrali è di 2 m / 6.5 poll. Con un cavo guida installato attraverso il passaggio, la distanza minima tra i cavi perimetrali è di 60 cm / 24 poll.
- Se l'area di lavoro presenta zone collegate da un passaggio stretto (B), è possibile impostare il prodotto in modo che prima segua e poi abbandoni il cavo guida dopo una determinata distanza (C). Le impostazioni possono essere modificate in *Gestione del prato e Falcitura sistematica dei passaggi alla pagina 25*.
- Se l'area di lavoro comprende un'area secondaria (D), fare riferimento a *Area secondaria alla pagina 32*. Mettere il prodotto nell'area secondaria e selezionare la modalità *Area secondaria*.

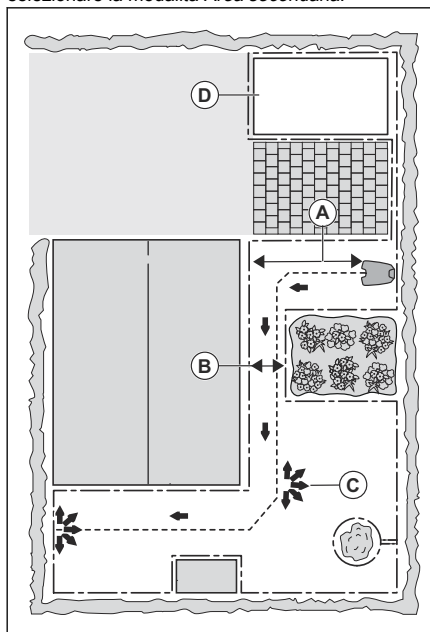

## 3.5 Installazione del prodotto

### 3.5.1 Utensili di montaggio

- Martello/mazzuolo in plastica: per semplificare l'inserimento dei picchetti nel terreno.
- Tagliabordi/vanga diritta: per interrare il cavo perimetrale
- Pinze: per tagliare il cavo perimetrale e serrare i connettori tra loro.

- Pinza regolabile: per serrare i giunti tra loro.

### 3.5.2 Installazione della stazione di ricarica



**ATTENZIONE:** non praticare nuovi fori nella piastra della stazione di ricarica.



**ATTENZIONE:** Non poggiare i piedi sulla piastra base della stazione di ricarica.



**AVVERTENZA:** Assicurarsi che le spine del cavo a bassa tensione e dell'unità di alimentazione siano pulite e asciutte prima di collegarle.

1. Leggere e comprendere le istruzioni su dove posizionare la stazione di ricarica. Fare riferimento a *Per esaminare dove posizionare la stazione di ricarica alla pagina 13*.
2. Posizionare la stazione di ricarica nell'area selezionata.

**Nota:** Non collegare la stazione di ricarica a terra con le viti fino a quando non si è installato il cavo guida. Fare riferimento a *Installazione del cavo guida alla pagina 19*.

3. Collegare il cavo a bassa tensione alla stazione di ricarica.
4. Inserire l'alimentatore ad un'altezza minima di 30 cm / 12 poll.

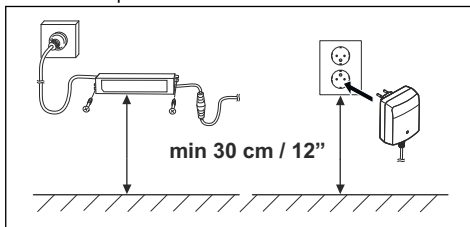

5. Collegare il cavo di alimentazione a una presa da 100-240 V.

**Nota:** Quando la stazione di ricarica viene collegata, è possibile caricare il prodotto. Collocare il prodotto nella stazione di ricarica durante la posa dei cavi perimetrali e dei cavi guida. Accendere il prodotto per avviare la ricarica. Fare riferimento a *Utilizzo del pulsante ON/OFF alla pagina 32* non proseguire con le impostazioni del prodotto prima di aver completato l'installazione.

6. Collocare il cavo a bassa tensione nel terreno mediante puntelli o interrare il cavo. Fare

riferimento a *Collocazione del cavo mediante picchetti alla pagina 20* o *Interramento del cavo perimetrale o del cavo guida alla pagina 20*.

7. Collegare i cavi alla stazione di ricarica dopo aver installato il cavo perimetrale e il cavo guida. Fare riferimento a *Installazione del cavo perimetrale alla pagina 19* e *Installazione del cavo guida alla pagina 19*.
8. Collegare la stazione di ricarica a terra con le viti in dotazione dopo aver installato il cavo guida. Fare riferimento a *Installazione del cavo guida alla pagina 19*.

### 3.5.3 Installazione del cavo perimetrale



**ATTENZIONE:** Non avvolgere il cavo residuo in una bobina. La bobina causa interferenze con il prodotto.

1. Posizionare il cavo perimetrale tutt'intorno all'area di lavoro. Avviare e terminare il montaggio dietro la stazione di ricarica.
2. Aprire il connettore e posizionare il cavo perimetrale nel connettore.

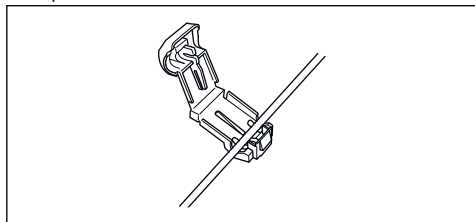

3. Chiudere il connettore usando un paio di pinze.

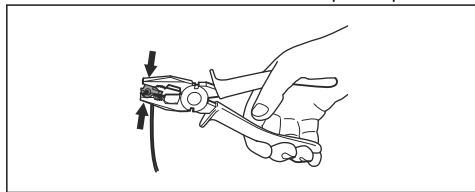

4. Tagliare il cavo perimetrale di 1-2 cm / 0.4-0.8 poll. sopra ogni connettore.
5. Premere il connettore destro sopra il perno di metallo sulla stazione di ricarica con il contrassegno "AR".
6. Premere il connettore sinistro sopra il perno di metallo sulla stazione di ricarica con il contrassegno "AL".

### 3.5.4 Installazione del cavo guida



**ATTENZIONE:** Cavi a doppino o un capocorda a vite isolato con nastro isolante non costituiscono giunzioni soddisfacenti.

L'umidità del suolo farà ossidare il cavo e dopo qualche tempo il circuito sarà interrotto.

1. Aprire il connettore e posizionare il cavo nel connettore.
2. Chiudere il connettore usando un paio di pinze.
3. Tagliare il cavo guida di 1-2 cm / 0.4-0.8 poll. sopra ogni connettore.
4. Premere il cavo guida attraverso la feritoia situata sulla piastra stazione di ricarica.
5. Spingere il connettore sul perno di metallo sulla stazione di ricarica con il contrassegno "GUIDE".
6. Scollegare la stazione di ricarica dalla presa di corrente.
7. Inserire l'estremità del cavo guida con l'occhiello sul cavo perimetrale.
8. Tagliare il cavo perimetrale usando per esempio un utensile tagliafilii.
9. Collegare il cavo guida al cavo perimetrale con un giunto:

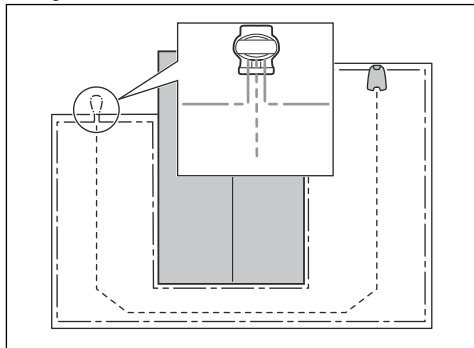

- a) Mettere le 2 estremità del cavo perimetrale e l'estremità del cavo guida nel giunto.

**Nota:** Accertarsi di poter vedere le estremità dei cavi guida attraverso l'area trasparente del giunto.

- b) Spingere verso il basso il coperchio del giunto con delle pinze regolabili per fissare i cavi al giunto.

### 3.8 Allungamento del cavo perimetrale o del cavo guida

**Nota:** Estendere il cavo perimetrale o il cavo guida se è troppo corto per l'area di lavoro. Utilizzare pezzi di ricambio originali, ad esempio i giunti.

1. Scollegare la stazione di ricarica dalla presa di corrente.
2. Tagliare il cavo perimetrale o il cavo guida con un paio di tagliafili dove è necessario installare la prolunga.
3. Aggiungere il cavo dove necessario per installare la prolunga.
4. Collocare il cavo perimetrale o il cavo guida in posizione.
5. Inserire le estremità del cavo in un giunto.

**Nota:** Accertarsi che sia possibile visualizzare le estremità del cavo perimetrale o il cavo guida attraverso l'area trasparente del giunto.

6. Spingere verso il basso il coperchio del giunto con delle pinze regolabili per fissare i cavi al giunto.

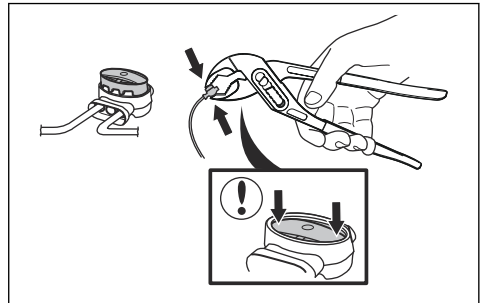

7. Collocare il cavo perimetrale o il cavo guida in posizione con dei picchetti.
8. Collegare la stazione di ricarica alla presa di corrente.

### 3.9 Dopo l'installazione del prodotto.

#### 3.9.1 Controllo visivo della stazione di ricarica

1. Accertarsi che l'indicatore della lampada LED lampada sulla stazione di ricarica abbia la luce verde.

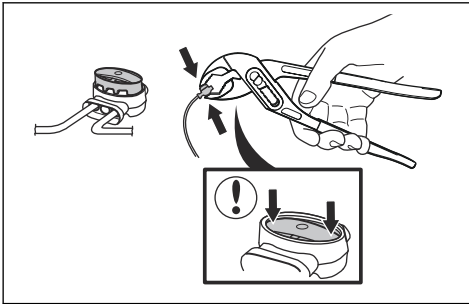

10. Fissare il cavo di guida sul terreno con dei picchetti o interrarlo. Fare riferimento a *Collocazione del cavo mediante picchetti alla pagina 20* o *Interramento del cavo perimetrale o del cavo guida alla pagina 20*.
11. Collegare la stazione di ricarica alla presa di corrente.

### 3.6 Collocazione del cavo mediante picchetti



**ATTENZIONE:** Accertarsi che i picchetti trattengano il cavo perimetrale e il cavo guida sul terreno.



**ATTENZIONE:** Tagliare l'erba troppo corta subito dopo l'installazione può danneggiare l'isolamento del cavo. Eventuali danni all'isolamento possono provocare guasti anche dopo diverse settimane o mesi.

1. Collocare il cavo perimetrale e il cavo guida sul terreno.
2. Posizionare i puntelli a un massimo di 75 cm / 30 poll. di distanza l'uno dall'altro.
3. Fissare i puntelli al suolo con un martello o con un mazzuolo di plastica.

**Nota:** Il cavo è sommerso da erba e non è visibile dopo qualche settimana.

### 3.7 Interramento del cavo perimetrale o del cavo guida

- Tagliare una scanalatura nel terreno con un tagliabordi o con una pala dritta.
- Collocare il cavo perimetrale o il cavo guida 1-20 cm / 0.4-8 poll. nel terreno.

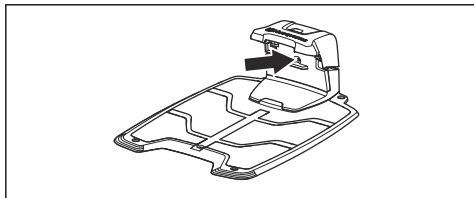

2. Se l'indicatore LED della lampada non è verde, eseguire un controllo della procedura di installazione. Fare riferimento a *Spia della stazione di ricarica alla pagina 45* e *Installazione della stazione di ricarica alla pagina 18*.

### 3.9.2 Esecuzione delle impostazioni di base

Prima che il prodotto inizi a funzionare per la prima volta, è necessario configurare le impostazioni di base.

1. Posizionare il prodotto nella stazione di ricarica.
2. Spegnerlo il prodotto.
3. Premere i tasti **freccia** e il pulsante **OK**. Selezionare la lingua, il paese, la data, l'ora e impostare un codice PIN.

---

**Nota:** Per alcuni modelli, è necessario un codice PIN di fabbrica prima di selezionare un codice PIN personale. Non è possibile utilizzare 0000 come codice PIN.

4. Per avviare la calibrazione del prodotto, premere il pulsante **Start** e chiudere il portello.

---

**Nota:** Se la batteria è troppo scarica, il prodotto deve caricare completamente le batterie prima di avviare la calibrazione. Fare riferimento a *Calibrazione alla pagina 21*.

---

**Nota:** annotare il codice PIN. Fare riferimento a *Introduzione alla pagina 6*.

---

### 3.9.3 Calibrazione

Il processo di calibrazione è automatico. Dopo la configurazione delle impostazioni base, il prodotto si allontana dalla stazione di ricarica e si arresta per la calibrazione di alcune impostazioni. Al termine della calibrazione, il prodotto inizia a tagliare.

## 4 Impostazioni del prodotto

Per configurare le impostazioni delle funzioni del prodotto, è possibile utilizzare la tastiera e il display del prodotto o l'app Automower® Connect. Le funzioni del prodotto dispongono di impostazioni di fabbrica applicabili alla maggior parte delle aree di lavoro, ma le impostazioni possono essere adattate alle condizioni di ogni area di lavoro.

### 4.1 App Automower® Connect

Il prodotto e può collegarsi a dispositivi portatili che hanno l'app Automower® Connect installata. Automower® Connect è un'app gratuita per i dispositivi mobili. È possibile utilizzare le funzioni estese del prodotto nell'app Automower® Connect.

- Il *Pannello di controllo* mostra lo stato corrente del prodotto. Nel pannello di controllo è possibile selezionare una modalità operativa del prodotto.
- La *Mappa* mostra la posizione corrente del prodotto e il punto centrale impostato per la funzione GeoFence.
- Nel menu *Impostazioni* è possibile configurare le impostazioni generali del prodotto.
- Nel menu *Statistiche* è possibile configurare le statistiche del prodotto.
- Nel menu *Messaggi* è possibile trovare i *Messaggi di errore* e i *Messaggi informativi* del prodotto.



L'app Automower® Connect dispone di connettività a lungo raggio tramite telefono cellulare e di connettività Bluetooth® a corto raggio.

#### 4.1.1 Installazione dell'app Automower® Connect

1. Scaricare l'app Automower® Connect sul proprio dispositivo mobile.
2. Registrare un account Husqvarna nell'app Automower® Connect.

3. Un'e-mail viene inviata all'indirizzo e-mail registrato. Seguire le istruzioni riportate nell'e-mail per convalidare l'account entro 24 ore.
4. Accedere al proprio Husqvarna account nell'app Automower® Connect.

#### 4.1.2 Abbinamento tra Automower® Connect@Home e il prodotto

La funzione Automower® Connect@Home con comunicazione Bluetooth® è inclusa nei modelli Automower® 305 / 310 Mark II / 315 Mark II. Ciò significa che il dispositivo mobile può comunicare con il prodotto se ci si trova all'interno del raggio di comunicazione Bluetooth®.

1. Attenersi alle fasi 1-3 in *Accesso al menu nel display del prodotto alla pagina 22*.
2. Utilizzare i tasti **freccia** e il pulsante **OK** per spostarsi nella struttura del menu *Accessori > Connect@Home > Abbinamento > Nuovo abbinamento*.
3. Seguire le istruzioni riportate nell'app Automower® Connect.

### 4.2 Impostazioni del prodotto con tastiera e display

#### 4.2.1 Accesso al menu nel display del prodotto

1. Premere il pulsante **STOP**.
2. Utilizzare i tasti **numerici** e il pulsante **OK** per inserire il codice PIN.
3. Premere il pulsante **MENU**.

#### 4.2.2 Struttura del menu

Il menu principale contiene i seguenti elementi.

- *Programma*
- *Sicurezza*
- *Messaggi*
- *Timer stagionale*
- *Installazione*
- *Impostazioni*
- *Accessori*

Fare riferimento a *Panoramica della struttura dei menu - 1 alla pagina 10* e *Panoramica della struttura dei menu - 2 alla pagina 11*.

#### 4.2.3 Programma



**Nota:** Per ottenere risultati ottimali, il prato non deve essere tagliato troppo di frequente. Se il prodotto viene utilizzato troppo spesso, il prato può risultare appiattito. Il prodotto è inoltre soggetto a usura non necessaria.

#### 4.2.3.1 Impostazione del programma

1. Attenersi alle fasi 1-3 in *Accesso al menu nel display del prodotto alla pagina 22*.
2. Utilizzare i tasti **freccia** e il pulsante **OK** per spostarsi nella struttura del menu *Programma > Panoramica*.
3. Utilizzare i tasti **freccia** e il pulsante **OK** per selezionare il giorno.
4. Utilizzare il tasto **freccia sinistra** per selezionare il periodo.
5. Premere il pulsante **OK**.
6. Calcolare le ore di funzionamento idonee. Fare riferimento a *Effettuare una stima del tempo di funzionamento necessario alla pagina 23*.
7. Immettere l'ora con i tasti **numerici**. Il prodotto può tagliare l'erba per 1 o 2 periodi ogni giorno.

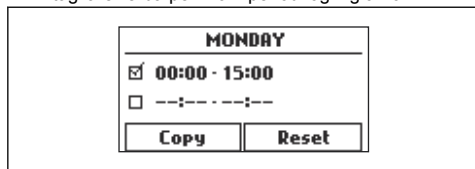

8. Se il prodotto non deve tagliare l'erba in un determinato giorno, deselezionare la casella accanto a 2 periodi.

#### 4.2.3.2 Effettuare una stima del tempo di funzionamento necessario

Se l'area di lavoro è inferiore alla capacità massima del prodotto, è necessario impostare il programma allo scopo di ridurre l'usura del prodotto e il logorio del prato. Il prodotto ha un tempo di taglio massimo ogni giorno. È possibile impostare il tempo di funzionamento del prodotto nel programma. Il tempo di funzionamento include il taglio, la ricerca e la ricarica. Il tempo di funzionamento può essere diverso a causa di molti motivi, ad esempio la disposizione dell'area di lavoro, la crescita dell'erba e l'età della batteria. Quando il prodotto è rimasto in funzione per il tempo di taglio massimo giornaliero, sul display dell'app viene visualizzato il messaggio *Taglio giornaliero completato*.

I tempi di funzionamento raccomandati per alcuni esempi di area di lavoro sono mostrati nella tabella seguente. Se il risultato non è soddisfacente, aumentare il tempo di funzionamento.

Area, m <sup>2</sup>	Tempo di funzionamento consigliato, h
300	4-5
600	9-10

#### 4.2.3.3 Copia delle impostazioni di programmazione

1. Attenersi alle fasi 1-3 in *Accesso al menu nel display del prodotto alla pagina 22*.
2. Utilizzare i tasti **freccia** e il pulsante **OK** per spostarsi nella struttura del menu *Programma > Panoramica > Copia*.
3. Utilizzare i tasti **freccia** e il pulsante **OK** per copiare le impostazioni del programma. È possibile copiare le impostazioni del programma giorno per giorno o per l'intera settimana.

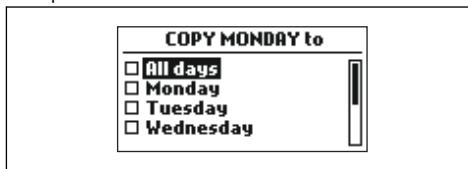

#### 4.2.3.4 Ripristino delle impostazioni del programma

È possibile rimuovere tutte le impostazioni del programma e utilizzare l'impostazione di fabbrica.

1. Attenersi alle fasi 1-3 in *Accesso al menu nel display del prodotto alla pagina 22*.
2. Utilizzare i tasti **freccia** e il pulsante **OK** per spostarsi nella struttura del menu *Programma > Panoramica > Reset*.
  - a) Premere i tasti **freccia** per selezionare *Questo giorno* solo per ripristinare le impostazioni di fabbrica alla giornata attuale.
  - b) Premere i tasti **freccia** per selezionare *Tutta la settimana* per ripristinare tutte le impostazioni del programma alle impostazioni di fabbrica.
3. Premere il pulsante **OK**.

#### 4.2.4 Livello sicurezza



È possibile scegliere tra 3 livelli di sicurezza del prodotto.

Funzione	Bassa	Medio	Elevata
<i>Allarme</i>			X
<i>Codice PIN</i>		X	X
<i>Tempo di blocco</i>	X	X	X

- **Allarme:** un allarme scatta se il codice PIN non viene inserito entro 10 secondi dopo aver premuto il pulsante **STOP**. L'allarme scatta anche quando il prodotto viene sollevato. L'allarme si arresta quando viene immesso il codice PIN.
- **Codice PIN:** il codice PIN corretto deve essere immesso per accedere alla struttura del menu del prodotto. Se si immette il codice PIN errato 5 volte, il prodotto si blocca per un certo periodo. Il periodo di blocco si allunga per ogni nuovo tentativo errato.
- **Blocco timer:** il prodotto si blocca se il codice PIN non è viene immesso entro 30 giorni. Immettere il codice PIN per accedere al prodotto.

#### 4.2.4.1 Impostazione del livello di sicurezza

Selezionare 1 dei 3 livelli di sicurezza per il prodotto.

1. Attenersi alle fasi 1-3 in *Accesso al menu nel display del prodotto alla pagina 22*.
2. Utilizzare i **tasti freccia** e il pulsante **OK** per spostarsi nella struttura del menu *Impostazioni > Sicurezza > Livello sicurezza*.
3. Utilizzare i **tasti freccia** e il pulsante **OK** per selezionare il livello di sicurezza.
4. Premere il pulsante **OK**.

#### 4.2.4.2 Creazione di un nuovo segnale del cavo

Il segnale del cavo viene selezionato in modo casuale per creare un collegamento univoco tra il prodotto e la stazione di ricarica. In rari casi, può essere necessario generare un nuovo segnale, per esempio se due installazioni adiacenti hanno un segnale molto simile.

1. Posizionare il prodotto nella stazione di ricarica.
2. Attenersi alle fasi 1-3 in *Accesso al menu nel display del prodotto alla pagina 22*.
3. Utilizzare i tasti **freccia** e il pulsante **OK** per spostarsi nella struttura del menu *Sicurezza > Avanzato > Nuovo segnale cavo*.
4. Attendere la conferma che il segnale del cavo è stato generato. Questo richiede normalmente circa 10 secondi.

#### 4.2.4.3 Sostituzione del codice PIN

1. Attenersi alle fasi 1-3 in *Accesso al menu nel display del prodotto alla pagina 22*.
2. Utilizzare i tasti **freccia** e il pulsante **OK** per spostarsi nella struttura del menu *Impostazioni > Sicurezza > Avanzato > Cambiare codice PIN*.
3. Inserire il nuovo codice PIN.
4. Premere il pulsante **OK**.
5. Reimmettere il nuovo codice PIN.
6. Premere il pulsante **OK**.
7. Annotare il codice PIN. Fare riferimento a *Introduzione alla pagina 6*.

#### 4.2.4.4 Modifica della durata dell'allarme

1. Attenersi alle fasi 1-3 in *Accesso al menu nel display del prodotto alla pagina 22*.
2. Utilizzare i **tasti freccia** e il pulsante **OK** per spostarsi nella struttura dei menu *Sicurezza > Avanzato > Durata > Durata dell'allarme*.
3. Utilizzare i **tasti freccia** per selezionare un intervallo di tempo compreso tra 1 e 20 minuti.
4. Premere il pulsante **BACK** (Indietro).

#### 4.2.4.5 Modifica della durata del tempo di blocco

1. Attenersi alle fasi 1-3 in *Accesso al menu nel display del prodotto alla pagina 22*.
2. Utilizzare i **tasti freccia** e il pulsante **OK** per spostarsi nella struttura dei menu *Sicurezza > Avanzato > Durata > Durata del tempo di blocco*.
3. Utilizzare i **tasti numerici** per selezionare un intervallo di tempo compreso tra 1 e 90 giorni.
4. Premere il pulsante **BACK** (Indietro).

### 4.2.5 Messaggi



In questo menu sono reperibili i messaggi di errore e informativi precedenti. Per alcuni dei messaggi sono forniti suggerimenti e consigli per aiutare a correggere il guasto. Vedere *Ricerca guasti alla pagina 38*.

Se il funzionamento del prodotto viene interrotto per un qualunque motivo, ad esempio se è bloccato da un ostacolo o la batteria è scarica, viene memorizzato un messaggio relativo all'interruzione e all'ora dell'evento.

Se lo stesso messaggio si ripete più volte, questo può indicare che è necessario correggere l'installazione o regolare il prodotto. Vedere *Installazione alla pagina 13*.

#### 4.2.5.1 Lettura dei messaggi

1. Attenersi alle fasi 1-3 in *Accesso al menu nel display del prodotto alla pagina 22*.
2. Utilizzare i tasti **freccia** e il pulsante **OK** per spostarsi nella struttura del menu *Messaggi > Messaggi di errore e Messaggi > Messaggi di informazioni*.
3. Leggere i messaggi e la *Risoluzione dei problemi* per ottenere informazioni e raccomandazioni per riparare i guasti.

### 4.2.6 Weather Timer



*Weather Timer* regola automaticamente il tempo di taglio in base alla crescita dell'erba. Il prodotto non può utilizzare impostazioni diverse da quelle del programma.



**Nota:** quando si utilizza *Weather Timer*, si consiglia di rendere disponibile il maggior tempo di funzionamento possibile per la funzione *Weather Timer*. Non limitare il programma più del necessario.

La prima operazione del giorno viene configurata tramite le impostazioni del programma. Il prodotto completa sempre 1 ciclo di taglio, quindi la funzione *Weather Timer* sceglie se il prodotto continuerà a lavorare o meno.

**Nota:** *Weather Timer* viene resettato se il prodotto non funziona per più di 50 ore o se viene selezionata l'opzione *Resettare tutte le impostazioni*. *Weather Timer* non subisce modifiche se viene eseguito il *ripristino delle impostazioni del programma*.

#### 4.2.6.1 Per impostare la funzione Weather Timer

1. Attenersi alle fasi 1-3 in *Accesso al menu nel display del prodotto alla pagina 22*.
2. Utilizzare i tasti **freccia** e il pulsante **OK** per spostarsi nella struttura del menu *Weather Timer > Uso Weather Timer*.
3. Premere il pulsante **OK** per selezionare il *Weather Timer*.
4. Premere il pulsante **BACK**.

#### 4.2.6.2 Impostazione della frequenza del Weather Timer

Imposta la frequenza di taglio dell'erba da parte del prodotto quando il *Weather Timer* è in uso. Esistono 3 livelli di frequenza: *Bassa, media e alta*. Maggiore è la frequenza, più sensibile sarà il prodotto alla crescita dell'erba. In altre parole, se la crescita dell'erba è elevata, il prodotto è in funzione più a lungo.

**Nota:** Se il risultato di taglio non è ottimale quando si utilizza il *Weather Timer*, occorre regolare le impostazioni del programma. Non limitare il programma più del necessario. Inoltre, controllare che il disco lame sia pulito e che le lame siano in buone condizioni.

1. Attenersi alle fasi 1-3 in *Accesso al menu nel display del prodotto alla pagina 22*.
2. Utilizzare i tasti **freccia** e il pulsante **OK** per spostarsi all'interno della struttura del menu *Weather Timer > Tempo di taglio*.
3. Utilizzare i tasti **freccia** per selezionare la frequenza *bassa, media o alta*.
4. Premere il pulsante **BACK**.

## 4.2.7 Installazione



Nel menu *Installazione* è possibile adattare le impostazioni del prodotto per ottenere risultati di taglio ottimali.

#### 4.2.7.1 Gestione del prato e Falcatura sistemata dei passaggi

Se l'area di lavoro presenta parti remote collegate con passaggi stretti, le funzioni *Gestione del prato* e *Falcatura sistemata dei passaggi* sono utili per mantenere un prato ben tagliato in ogni zona del giardino. La funzione *Gestione del prato* è utilizzata per guidare il prodotto in parti remote dell'area di lavoro. La funzione *Falcatura sistemata dei passaggi* viene utilizzata per il taglio in passaggi stretti. Per utilizzare queste funzioni è necessario installare un cavo guida. È possibile impostare un massimo di 3 aree remote.

Con la funzione *Gestione del prato*, il prodotto prima segue poi abbandona il cavo guida dopo una certa distanza e inizia a tagliare il prato.

La funzione *Falcatura sistemata dei passaggi* è adatta per il taglio in passaggi stretti di 60 cm - 1.5 m / 23 poll. - 4.9 ft di larghezza. Il prodotto avanza seguendo uno schema che copre la larghezza del passaggio. Il prodotto avvia la funzione *Falcatura sistemata dei passaggi* alla distanza impostata dalla stazione di ricarica. Quando il prodotto raggiunge la fine del passaggio stretto, continua ad avanzare e taglia il prato normalmente.

Area A, circa il 50%

Area B, circa il 30%

Area C, circa il 20%

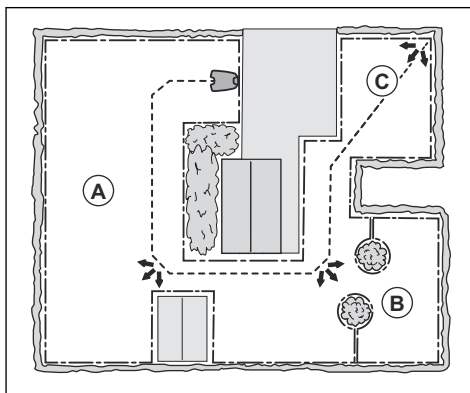

#### Impostazione della gestione del prato

1. Attenersi alle fasi 1-3 in *Accesso al menu nel display del prodotto alla pagina 22*.
2. Utilizzare i tasti **freccia** e il pulsante **OK** per spostarsi all'interno della struttura del menu *Impostazioni > Gestione prato > Area 1-3*.
3. Utilizzare i tasti **freccia** per selezionare l'area.

4. Premere il pulsante **OK**.
5. Misurare la distanza dalla stazione di ricarica all'inizio dell'area. Misurare lungo il cavo guida. Fare riferimento a *Misurazione della distanza dalla stazione di ricarica alla pagina 26*.
6. Premere i tasti **freccia** per selezionare la distanza, misurata in m.
7. Premere il pulsante **OK**.
8. Utilizzare i tasti **freccia** per selezionare la percentuale del tempo di taglio in cui il prodotto deve tagliare l'area. Per percentuale si intende la percentuale dell'area in relazione all'intera area di lavoro.
  - a) Misurare l'area.
  - b) Dividere l'area misurata per l'intera area di lavoro.
  - c) Convertire il risultato in percentuale.

---

**Nota:** La somma dell'Area 1-3 deve essere pari o inferiore al 100%. Se la somma è inferiore al 100%, il prodotto a volte viene a trovarsi a cavallo del cavo guida e inizia a tagliare presso la stazione di ricarica.

---

9. Premere il pulsante **BACK** (Indietro).

#### **Impostazione della funzione Falcitura sistematica dei passaggi**

---

**Nota:** Per evitare che l'erba si consumi eccessivamente in prossimità di un passaggio stretto, Husqvarna consiglia di impostare una percentuale bassa per l'opzione *Falcitura sistematica dei passaggi*.

---

1. Attenersi alle fasi 1-3 in *Accesso al menu nel display del prodotto alla pagina 22*.
2. Utilizzare i tasti **freccia** e il pulsante **OK** per spostarsi all'interno della struttura del menu *Impostazioni > Gestione prato > Area 1-3*.
3. Utilizzare i tasti **freccia** per selezionare l'area.
4. Premere il pulsante **OK**.
5. Misurare la distanza dalla stazione di ricarica all'inizio del passaggio stretto. Misurare lungo il cavo guida. Fare riferimento a *Misurazione della distanza dalla stazione di ricarica alla pagina 26*.

**Nota:** Assicurarsi che la distanza per la *Falcitura sistematica dei passaggi* sia impostata all'interno del passaggio stretto.

---

6. Premere i tasti **freccia** per selezionare la distanza.
7. Premere il pulsante **OK**.
8. Utilizzare i tasti **freccia** per selezionare la % del tempo in cui il prodotto deve iniziare a tagliare il passaggio stretto.

9. Utilizzare i tasti **freccia** e il pulsante **OK** per selezionare *Altro > Falcitura sistematica dei passaggi*.
10. Premere il pulsante **OK** per abilitare la funzione *Falcitura sistematica dei passaggi*.
11. Premere il pulsante **BACK** (Indietro).

#### **Esecuzione del test della funzione Gestione del prato**

1. Posizionare il prodotto nella stazione di ricarica.
2. Attenersi alle fasi 1-3 in *Accesso al menu nel display del prodotto alla pagina 22*.
3. Utilizzare i tasti **freccia** e il pulsante **OK** per spostarsi all'interno della struttura dei menu *Impostazioni > Gestione prato > Area > Altro > Test*.
4. Premere il pulsante **OK**.
5. Premere il pulsante **START**.
6. Chiudere il portello.
7. Accertarsi che il prodotto possa trovare l'area.

#### **Misurazione della distanza dalla stazione di ricarica**

1. Posizionare il prodotto nella stazione di ricarica.
2. Attenersi alle fasi 1-3 in *Accesso al menu nel display del prodotto alla pagina 22*.
3. Utilizzare i tasti **freccia** e il pulsante **OK** per spostarsi nella struttura del menu *Impostazioni > Gestione del prato > Area > Fino a che punto?*
4. Utilizzare i tasti **freccia** per impostare 500 m / 500 yd come distanza.
5. Premere il pulsante **OK**.
6. Utilizzare i tasti **freccia** e il pulsante **OK** per spostarsi all'interno della struttura dei menu *Impostazioni > Gestione prato > Area > Altro > Test*.
7. Premere il pulsante **OK**.
8. Premere il pulsante **STOP** quando il prodotto si trova alla distanza selezionata per la misurazione. La distanza viene visualizzata sul display.

#### **Attivazione o disattivazione della funzione Gestione del prato**

Attivare o disattivare la funzione *Gestione del prato* per ciascuna area.

1. Attenersi alle fasi 1-3 in *Accesso al menu nel display del prodotto alla pagina 22*.
2. Utilizzare i tasti **freccia** e il pulsante **OK** per spostarsi nella struttura dei menu *Impostazioni > Gestione del prato > Area > Disabilita*.
3. Premere il pulsante **OK**.
4. Premere il pulsante **BACK**.

#### **Ripristino delle impostazioni di gestione del prato**

È possibile ripristinare le impostazioni di *Gestione del prato* per ciascuna area e utilizzare l'impostazione di fabbrica.

1. Attenersi alle fasi 1-3 in *Accesso al menu nel display del prodotto alla pagina 22*.
2. Utilizzare i tasti **freccia** e il pulsante **OK** per spostarsi all'interno della struttura dei menu *Impostazioni > Gestione prato > Area > Altro > Reset*.
3. Premere il pulsante **OK**.

#### 4.2.7.2 Metodi di ricerca della stazione di ricarica per il prodotto

Il prodotto è dotato di 3 metodi di ricerca per individuare la stazione di ricarica:

- Irregolare - il prodotto funziona nell'area di lavoro fino a localizzare il segnale della stazione di ricarica.
- Cavo guida - il prodotto funziona nell'area di lavoro fino a quando non rileva il segnale della stazione di carica o il cavo guida. Se rileva il cavo guida, il prodotto si sposta lungo il cavo guida fino alla stazione di carica.
- Cavo perimetrale - il prodotto si sposta nell'area di lavoro finché non rileva il segnale della stazione di ricarica, il cavo guida o il cavo perimetrale. Se rileva il cavo perimetrale, il prodotto si sposta lungo il cavo perimetrale fino alla stazione di carica.

L'impostazione di fabbrica prevede un mix dei 3 metodi di ricerca. Quando il livello della batteria è basso, il prodotto avvia la ricerca della stazione di ricarica con il metodo irregolare per 3 minuti. Dopo 3 minuti, passa al metodo di ricerca tramite cavo guida. Dopo 11 minuti, il prodotto cambia il metodo di ricerca in metodo con cavo perimetrale.

È possibile modificare il metodo di ricerca della stazione di ricarica da parte del prodotto in base alla zona di lavoro.

#### Impostazione della modalità di ricerca della stazione di ricarica del prodotto

È possibile configurare le impostazioni manuali per fare in modo che il prodotto cerchi il cavo guida o il cavo perimetrale in 0-30 minuti da quando il livello della batteria è basso.

1. Attenersi alle fasi 1-3 in *Accesso al menu nel display del prodotto alla pagina 22*.
2. Utilizzare i tasti **freccia** e il pulsante **OK** per spostarsi nella struttura dei menu *Installazione > Trovare la stazione di ricarica > Panoramica dei metodi di ricerca > Guida*.
3. Premere i tasti **freccia** per selezionare 1 dei fili guida.
4. Premere i tasti **numerici** per impostare l'ora.
5. Premere il pulsante **OK**.
6. Premere il pulsante **BACK**.
7. Utilizzare i tasti **freccia** e il pulsante **OK** per spostarsi nella struttura dei menu *Installazione > Trovare la stazione di ricarica > Panoramica dei metodi di ricerca > Cavo perimetrale*.

8. Premere i tasti **numerici** per impostare l'ora.
9. Premere il pulsante **OK**.
10. Premere il pulsante **START** e chiudere il portello.

#### Esecuzione del test del cavo guida

1. Attenersi alle fasi 1-3 in *Accesso al menu nel display del prodotto alla pagina 22*.
2. Utilizzare i tasti **freccia** e il pulsante **OK** per spostarsi nella struttura dei menu *Installazione > Trovare la stazione di ricarica > Guida > Altro > Test Guida*.
3. Posizionare il prodotto 3 m /9 ft dal cavo perimetrale, rivolto verso il cavo guida.
4. Premere il pulsante **START** e chiudere il portello.
5. Assicurarsi che il prodotto segua il cavo guida fino alla stazione di ricarica.
6. Assicurarsi che il prodotto si agganci alla stazione di ricarica.
7. Se il prodotto non si collega alla stazione di ricarica, modificare la posizione della stazione di ricarica o del cavo guida. Fare riferimento a *Installazione della stazione di ricarica alla pagina 18* e *Installazione del cavo guida alla pagina 19*.

#### Esecuzione del test del cavo perimetrale

1. Posizionare il prodotto 3 m /9 ft dal cavo guida, rivolto verso il cavo perimetrale.
2. Attenersi alle fasi 1-3 in *Accesso al menu nel display del prodotto alla pagina 22*.
3. Utilizzare i tasti **freccia** e il pulsante **OK** per spostarsi nella struttura dei menu *Installazione > Trovare la stazione di carica > Panoramica dei metodi di ricerca > Perimetrale > Altro > Test destra/Test sinistra*.
4. Premere il pulsante **START** e chiudere il portello.
5. Assicurarsi che il prodotto segua il cavo perimetrale fino alla stazione di ricarica.
6. Assicurarsi che il prodotto si agganci alla stazione di ricarica.
7. Modificare la posizione della stazione di ricarica o del cavo perimetrale se il prodotto non si aggancia alla stazione di ricarica. Fare riferimento a *Installazione della stazione di ricarica alla pagina 18* e *Installazione del cavo guida alla pagina 19*.

#### Modifica dell'intervallo del segnale della stazione di ricarica

1. Attenersi alle fasi 1-3 in *Accesso al menu nel display del prodotto alla pagina 22*.
2. Utilizzare i tasti **freccia** e il pulsante **OK** per spostarsi nella struttura dei menu *Installazione > Trovare la stazione di ricarica > Panoramica dei metodi di ricerca > Raggio d'azione della stazione di ricarica*.
3. Utilizzare il tasto **freccia** sinistra per selezionare *Max*, *Media* o *Min*.

4. Premere il pulsante **BACK**.

**Nota:** In genere è meglio spostare la stazione di ricarica piuttosto che diminuire l'intervallo del segnale della stazione di ricarica.

#### 4.2.7.3 Larghezza corridoio

Il corridoio del cavo perimetrale è l'area adiacente al cavo perimetrale e il corridoio del cavo di guida è l'area adiacente al cavo di guida. Il prodotto utilizza i corridoi per trovare la stazione di ricarica. Quando il prodotto si muove in direzione della stazione di ricarica, lo fa sempre sulla sinistra del cavo di guida.

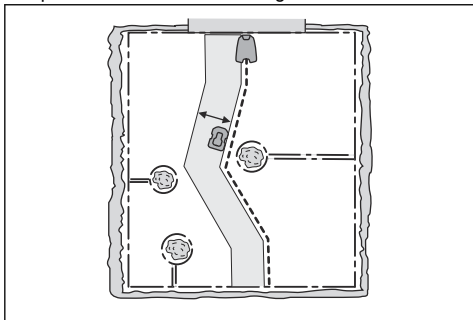

La larghezza del corridoio viene regolata automaticamente. Se è necessario regolare manualmente la larghezza del corridoio affinché il prodotto funzioni in modo soddisfacente, è possibile impostare la larghezza del corridoio tra 0-9. Se la larghezza del corridoio è impostata su 0, il prodotto resta a cavallo del cavo guida. L'impostazione di fabbrica è 6 per il cavo perimetrale e 9 per il cavo di guida.

#### Impostazione della larghezza corridoio

1. Attenersi alle fasi 1-3 in *Accesso al menu nel display del prodotto alla pagina 22*.
2. Utilizzare i tasti **freccia** e il pulsante **OK** per spostarsi nella struttura del menu *Installazione > Avanzato > Larghezza corridoio*.
3. Utilizzare i tasti **freccia** per selezionare un corridoio.
4. Utilizzare i tasti **numerici** per selezionare una larghezza di corridoio pari a 0-9.

**Nota:** Per ridurre il rischio rappresentato dai cavi sul prato, impostare la larghezza del corridoio su un valore il più largo possibile.

#### 4.2.7.4 Angolo d'uscita

Se la somma della funzione *Gestione del prato* è inferiore al 100%, il prodotto a volte inizia a tagliare presso la stazione di ricarica. Il prodotto si allontana dalla stazione di ricarica con un angolo di uscita

compreso tra 90° e 270°. Gli angoli di uscita possono essere impostati per settori di uscita 1-2.

#### Impostazione dell'angolo di uscita

1. Attenersi alle fasi 1-3 in *Accesso al menu nel display del prodotto alla pagina 22*.
2. Utilizzare i tasti **freccia** e il pulsante **OK** per spostarsi nella struttura del menu *Installazione > Avanzato > Angoli d'uscita > Settore 1*.
3. Utilizzare i tasti **numerici** per impostare gli angoli in gradi.
4. Premere il tasto **freccia giù**.
5. Utilizzare i tasti **numerici** per selezionare con quale frequenza il prodotto deve utilizzare ciascun settore. Impostare la percentuale.
6. Premere il pulsante **BACK**.

#### 4.2.7.5 Distanza di inversione

La distanza di inversione fa spostare il prodotto in retromarcia per una distanza preimpostata prima che inizi a falciare il prato.

#### Impostazione della distanza di inversione

1. Attenersi alle fasi 1-3 in *Accesso al menu nel display del prodotto alla pagina 22*.
2. Utilizzare il tasto **freccia** e il pulsante **OK** per spostarsi nella struttura del menu *Installazione > Avanzato > Distanza di inversione*.
3. Utilizzare i **tasti numerici** per impostare la distanza.
4. Premere il pulsante **BACK**.

#### 4.2.7.6 Funzione Oltrepassa il cavo

La parte anteriore del prodotto si sposta sempre oltre il cavo perimetrale di una distanza specificata. Quindi, il prodotto si sposta all'indietro e cambia direzione. L'impostazione predefinita è 32 cm / 13 poll. È possibile selezionare una distanza pari a 25-40 cm / 10-15 poll.

**Nota:** Se la distanza relativa alla funzione *Oltrepassa il cavo* viene modificata, cambia la distanza lungo il cavo perimetrale in ogni punto dell'area di lavoro.

#### Impostazione della funzione Oltrepassa il cavo

1. Attenersi alle fasi 1-3 in *Accesso al menu nel display del prodotto alla pagina 22*.
2. Utilizzare il tasto **freccia** e il pulsante **OK** per spostarsi nella struttura del menu *Installazione > Avanzato > Oltrepassa il cavo*.
3. Utilizzare i **tasti numerici** per impostare la distanza.
4. Premere il pulsante **BACK**.

## 4.2.8 Impostazioni



Qui è possibile modificare le impostazioni generali del prodotto.

#### 4.2.8.1 Profili

Con la funzione Profili, è possibile salvare diverse impostazioni del prodotto. Questa opzione può essere utilizzata quando un prodotto viene impiegato per più aree di lavoro e stazioni di ricarica. Le impostazioni del prodotto e l'abbinamento alle stazioni di ricarica vengono salvati nel profilo e possono essere riutilizzati facilmente.

##### Salvataggio delle impostazioni in un profilo

1. Attenersi alle fasi 1-3 in *Accesso al menu nel display del prodotto alla pagina 22*.
2. Utilizzare i tasti **freccia** e il pulsante **OK** per spostarsi nella struttura dei menu *Impostazioni > Profili > Utilizza profili > Profilo A, B o C*.
3. Utilizzare i tasti **freccia** e il pulsante **OK** per selezionare e salvare il profilo.
4. Premere il pulsante **BACK**.

Se le impostazioni sono state modificate ma non salvate, accanto al nome del profilo viene visualizzato il simbolo \*.

##### Modifica del nome di un profilo

1. Attenersi alle fasi 1-3 in *Accesso al menu nel display del prodotto alla pagina 22*.
2. Utilizzare i tasti **freccia** e il pulsante **OK** per spostarsi nella struttura dei menu *Impostazioni > Profili > Utilizza profili > Profilo A, B o C > Rinomina*.
3. Utilizzare i tasti **freccia** e il pulsante **OK** per selezionare le lettere.
4. Premere il pulsante **BACK** per salvare il nuovo nome del profilo.

##### Utilizzo di un profilo

1. Attenersi alle fasi 1-3 in *Accesso al menu nel display del prodotto alla pagina 22*.
2. Utilizzare i tasti **freccia** e il pulsante **OK** per spostarsi nella struttura del menu *Impostazioni > Profili > Utilizza profili > Profilo A, B o C > Selezione*.
3. Premere il pulsante **BACK**.

##### Collegamento di una nuova stazione di ricarica a un profilo

1. Salvare le impostazioni in un profilo da utilizzare con la stazione di ricarica originale. Attenersi alle fasi 1-4 in *Salvataggio delle impostazioni in un profilo alla pagina 29*.
2. Posizionare il prodotto nella nuova stazione di ricarica.
3. Utilizzare i tasti **freccia** e il pulsante **OK** per spostarsi nella struttura dei menu *Sicurezza > Avanzato > Nuovo segnale cavo*.

4. Salvare un profilo per la nuova stazione di ricarica o selezionare un profilo nell'elenco. Ripetere le fasi 1-4 in *Salvataggio delle impostazioni in un profilo alla pagina 29* oppure le fasi 1-3 in *Utilizzo di un profilo alla pagina 29*.

#### 4.2.8.2 Modalità ECO

*Modalità ECO* disabilita il segnale nel cavo perimetrale, nel cavo di guida e nella stazione di ricarica, quando il prodotto è parcheggiato o è in carica.

---

**Nota:** Utilizzare la *modalità ECO* per risparmiare energia ed evitare interferenze con altre apparecchiature, ad esempio apparecchi acustici o porte di garage.

---

**Nota:** Per avviare il prodotto manualmente nell'area di lavoro, premere il pulsante **STOP** prima di rimuoverlo dalla stazione di ricarica. In caso contrario, il prodotto non può essere avviato nell'area di lavoro.

---

##### Impostazione della modalità ECO

1. Attenersi alle fasi 1-3 in *Accesso al menu nel display del prodotto alla pagina 22*.
2. Utilizzare i tasti **freccia** e il pulsante **OK** per spostarsi nella struttura del menu *Impostazioni > Modalità ECO*.
3. Premere il pulsante **OK** per selezionare la *modalità ECO*.
4. Premere il pulsante **BACK**.

#### 4.2.8.3 Taglio a spirale

Il prodotto taglia l'erba a spirale se l'erba è più lunga in una certa area. *Il taglio a spirale* può essere regolato su 5 livelli:

- Basso-
- Basso
- Medio
- Alto
- Alto+

Il livello determina la sensibilità del prodotto rispetto alle variazioni dell'altezza dell'erba.

---

**Nota:** *Il taglio a spirale* viene avviato solo nella modalità Area principale. Il taglio nella modalità *Area secondaria* non consente al prodotto di iniziare il *taglio a spirale*. *Il taglio a spirale* non parte su pendenze superiori al 15%.

---

##### Impostazione del taglio a spirale

1. Attenersi alle fasi 1-3 in *Accesso al menu nel display del prodotto alla pagina 22*.

- Utilizzare i tasti **freccia** e il pulsante **OK** per spostarsi nella struttura dei menu *Impostazioni > Taglio a spirale > Utilizza taglio a spirale*.
- Premere il pulsante **BACK**.

#### Impostazione del livello del taglio della spirale

- Attendersi alle fasi 1-3 in *Accesso al menu nel display del prodotto alla pagina 22*.
- Utilizzare i tasti **freccia** e il pulsante **OK** per spostarsi nella struttura dei menu *Impostazioni > Taglio a spirale > Utilizza taglio a spirale > Intensità*.
- Utilizzare i tasti **freccia** sinistra per selezionare il livello del taglio a spirale.
- Premere il pulsante **BACK**.

#### 4.2.8.4 Generale

In *Generale* è possibile modificare le impostazioni generali del prodotto.

##### Impostazione di data e ora:

- Attendersi alle fasi 1-3 in *Accesso al menu nel display del prodotto alla pagina 22*.
- Utilizzare i tasti **freccia** e il pulsante **OK** per spostarsi nella struttura del menu *Impostazioni > Generale > Ora & data*.
- Utilizzare i tasti **numerici** per impostare l'ora quindi premere il pulsante **BACK**.
- Utilizzare i tasti **numerici** per impostare la data quindi premere il pulsante **BACK**.
- Utilizzare i tasti **freccia** per impostare il formato dell'ora quindi premere il pulsante **BACK**.
- Utilizzare i tasti **freccia** per impostare il formato della data quindi premere il pulsante **BACK**.

##### Impostazione della lingua

- Attendersi alle fasi 1-3 in *Accesso al menu nel display del prodotto alla pagina 22*.
- Utilizzare i tasti **freccia** e il pulsante **OK** per spostarsi nella struttura del menu *Impostazioni > Generale > Lingua*.
- Utilizzare i tasti **freccia** per selezionare la lingua quindi premere il pulsante **BACK**.

##### Impostazione del paese

- Attendersi alle fasi 1-3 in *Esecuzione delle impostazioni di base alla pagina 21*.
- Utilizzare i tasti **freccia** e il pulsante **OK** per spostarsi nella struttura dei menu *Impostazioni > Generale > Paese*.
- Utilizzare i tasti **freccia** per selezionare il paese quindi premere il pulsante **BACK**.

##### Impostazione del formato delle unità

- Attendersi alle fasi 1-3 in *Accesso al menu nel display del prodotto alla pagina 22*.

- Utilizzare i tasti **freccia** e il pulsante **OK** per spostarsi nella struttura del menu *Impostazioni > Generale > Formato unità*.
- Utilizzare i tasti **freccia** per selezionare il formato unità quindi premere il pulsante **BACK**.

#### Ripristino di tutte le impostazioni

- Attendersi alle fasi 1-3 in *Accesso al menu nel display del prodotto alla pagina 22*.
- Utilizzare i tasti **freccia** e il pulsante **OK** per spostarsi nella struttura del menu *Impostazioni > Generale > Resettare impostazioni*.
- Utilizzare il tasto **freccia destra** per selezionare *Procedere con il reset di tutte le impostazioni?*
- Premere il pulsante **OK** per ripristinare tutte le impostazioni dell'utente.

---

**Nota:** *Livello di sicurezza, codice PIN, segnale del cavo, messaggi, data e ora, lingua* e impostazioni paese non vengono resettate.

---

#### Menu Info

Il menu *Info* visualizza le informazioni relative al prodotto, ad esempio numero di serie e versioni del firmware.

#### 4.2.8.5 Protezione Gelo

L'erba è più sensibile all'usura in caso di gelate. Se è attivata l'opzione *Protezione Gelo*, il prodotto non inizia a tagliare l'erba se la temperatura è inferiore a 5° C / 41° F.

---

**Nota:** Il sensore *Protezione Gelo* si trova sul lato interno del telaio. Può esserci una differenza di temperatura rispetto alla temperatura ambiente.

---

#### Impostazione del sensore di gelo

- Attendersi alle fasi 1-3 in *Accesso al menu nel display del prodotto alla pagina 22*.
- Utilizzare i tasti **freccia** e il pulsante **OK** per spostarsi nella struttura del menu *Impostazioni > Installazione > Sensore di gelo*.
- Premere il pulsante **OK** per selezionare *Sensore di gelo*.
- Premere il pulsante **BACK** (Indietro).

#### 4.2.9 Accessori



In questo menu, è possibile configurare le impostazioni per gli accessori montati sul prodotto.

#### 4.2.9.1 Informazioni

Questo menu gestisce gli accessori montati sul prodotto. Contattare il rappresentante Husqvarna locale per ulteriori informazioni sugli accessori disponibili.

#### 4.2.9.2 Automower® Connect

Il prodotto è collegato a dispositivi portatili che hanno l'app Automower® Connect installata. L'app Automower® Connect dispone di connettività a lungo raggio tramite telefono cellulare e di connettività Bluetooth® a corto raggio. Fare riferimento a *App Automower® Connect alla pagina 22*.

---

**Nota:** Automower® Connect è sempre collegato al prodotto mentre il dispositivo mobile rimane collegato alla rete mobile e il prodotto è acceso.

---

**Nota:** non tutti i paesi supportano Automower® Connect a causa di sistemi cellulari locali specifici. Il servizio a vita Automower® Connect incluso si applica solo se nell'area operativa è disponibile un apparatore 2G/3G/4G terzo. In alcuni paesi Bluetooth® non è disponibile per motivi legali.

---

#### 4.2.9.3 Evitare collisioni con il copristazione Automower®

L'usura del prodotto e del copristazione Automower® diminuisce quando si seleziona *Evita collisioni con rasaerba*.

1. Attenersi alle fasi 1-3 in *Accesso al menu nel display del prodotto alla pagina 22*.
  2. Utilizzare i tasti freccia e il pulsante **OK** per spostarsi all'interno della struttura dei menu *Accessori > Copristazione > Evita collisioni con rasaerba*.
- 

**Nota:** Nel caso in cui sia stato selezionato *Evita collisioni con rasaerba* è possibile che l'erba non venga tagliata intorno alla stazione di ricarica.

---

#### 4.2.9.4 Kit terreno

Quando si utilizzano le ruote del Kit terreno con pesi, sono necessarie impostazioni speciali per compensare il peso aggiuntivo.

##### Impostazione del kit terreno

1. Attenersi alle fasi 1-3 in *Accesso al menu nel display del prodotto alla pagina 22*.
2. Utilizzare i tasti **freccia** e il pulsante **OK** per spostarsi all'interno della struttura dei menu *Accessori > Kit terreno > Abilita kit terreno*.
3. Premere il pulsante **OK** per attivare o disattivare la funzione.
4. Premere il pulsante **BACK** (Indietro).

#### 4.2.9.5 FlexiFence

Se si installa l'accessorio FlexiFence, è necessario attivare la funzione FlexiFence del prodotto.

##### Per attivare la funzione FlexiFence

1. Attenersi alle fasi 1-3 in *Accesso al menu nel display del prodotto alla pagina 22*.
2. Usare i pulsanti **freccia** e il pulsante **OK** per spostarsi nella struttura del menu *Impostazioni > Installazione > FlexiFence*.
3. Premere il pulsante **OK** per attivare *FlexiFence*.
4. Premere il pulsante **BACK**.

---

## 5 Utilizzo

---

### 5.1 Utilizzo del pulsante ON/OFF



**AVVERTENZA:** Leggere e comprendere il capitolo sulla sicurezza prima di utilizzare il prodotto.

- Premere il pulsante **ON/OFF** per 3 secondi per accendere il prodotto. Assicurarsi che la spia LED si accenda.
- Se la spia LED lampeggia, il prodotto si trova in modalità di risparmio energetico. Premere il pulsante **ON/OFF** per 3 secondi per accendere il prodotto.

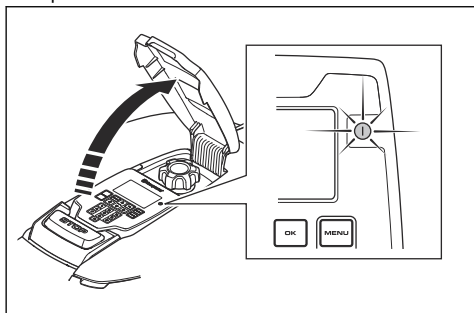

- Premere il pulsante **ON/OFF** per 3 secondi per spegnere il prodotto. Assicurarsi che la spia LED sia spenta.

### 5.2 Avviamento del prodotto

1. Premere il pulsante **STOP** per aprire il portello.
2. Premere il pulsante **ON/OFF** per 3 secondi. Il display si illumina.
3. Inserire il codice PIN.
4. Premere il pulsante **START**.
5. Selezionare una modalità operativa. Fare riferimento a *Modalità operative - Avvio alla pagina 32*.
6. Premere il pulsante **OK**.
7. Chiudere il portello.

**Nota:** Se il prodotto è parcheggiato nella stazione di ricarica, inizierà a funzionare quando la batteria sarà completamente carica e se il *Programma* consente il funzionamento del prodotto stesso.

**Nota:** Le prime settimane successive all'installazione il livello acustico percepito durante il taglio dell'erba può essere maggiore del previsto. Quando il prodotto ha

eseguito il taglio dell'erba alcune volte, il livello acustico percepito è molto più basso.

#### 5.2.1 Modalità operative - Avvio

- *Area principale*
- *Area secondaria*
- *Ignora programma*
- *Taglio a Spot*

##### 5.2.1.1 Area principale

Utilizzare la modalità operativa *Area principale* per tagliare e caricare automaticamente il prodotto.

##### 5.2.1.2 Area secondaria

Utilizzare la modalità operativa *Area secondaria* per tagliare aree secondarie. È necessario spostare il prodotto manualmente tra l'area principale e l'area secondaria. Il prodotto taglia per un determinato periodo di tempo o fino a quando la batteria non è scarica.

**Nota:** È necessario posizionare il prodotto manualmente nella stazione di ricarica per caricarlo quando si trova in un'area secondaria. Il prodotto lascerà la stazione di ricarica e si arresterà quando la batteria è carica. È necessario selezionare una modalità operativa per avviare il prodotto.

**Nota:** Se si taglia l'area principale a batteria carica, impostare il prodotto in modalità *Area principale* prima di posizionarlo nella stazione di ricarica.

##### 5.2.1.3 Ignora programma

Utilizzare la modalità operativa *Ignora programma* per ignorare temporaneamente le impostazioni del *Programma* per 24 h o 3 giorni.

**Nota:** Non è possibile tagliare più del tempo di taglio massimo per ogni giorno. Fare riferimento a *Effettuare una stima del tempo di funzionamento necessario alla pagina 23*.

##### 5.2.1.4 Taglio a Spot

Utilizzare la modalità operativa *Taglio a Spot* per tagliare un'area selezionata con uno schema a spirale. È necessario spostare manualmente il prodotto nell'area selezionata prima di avviare la modalità di funzionamento *Taglio a Spot*.



**Nota:** Dopo che il prodotto ha funzionato nella modalità operativa *Taglio a Spot*, inizierà automaticamente il taglio nella modalità operativa *Area principale* o *Area secondaria*.

## 5.3 Parcheggio del prodotto

1. Premere il pulsante **STOP** per aprire il portello.
2. Premere il pulsante **ON/OFF** per 3 secondi. Il display si illumina.
3. Inserire il codice PIN.
4. Premere il pulsante **PARK**.
5. Selezionare una modalità operativa. Fare riferimento a *Modalità operative - Parcheggio alla pagina 33*.
6. Premere il pulsante **OK**.
7. Chiudere il portello.

### 5.3.1 Modalità operative - Parcheggio

- *Parchegg. fino a nuovo ordine*
- *Inizia con il programma*

#### 5.3.1.1 Parchegg. fino a nuovo ordine

Utilizzare la modalità operativa *Parchegg. fino a nuovo ordine* per consentire al prodotto di tornare alla stazione di ricarica. Il prodotto rimarrà nella base di ricarica finché non si seleziona una nuova modalità operativa.

#### 5.3.1.2 Ricomincia con il prossimo programma

Utilizzare la modalità operativa *Ricomincia con il prossimo programma* per consentire al prodotto di tornare alla stazione di ricarica. Il prodotto rimane nella stazione di ricarica fino all'attivazione della successiva impostazione del *Programma*.

## 5.4 Arresto del prodotto

1. Premere il pulsante **STOP** per arrestare il prodotto e il motore lame.

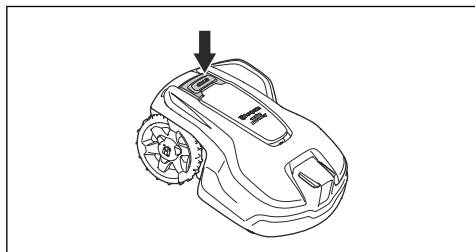

## 5.5 Impostazione del prodotto su OFF

1. Premere il pulsante **STOP** per aprire il portello.
2. Premere il pulsante **ON/OFF** per 3 secondi.

3. Accertarsi che la spia LED sulla tastiera sia spenta per assicurarsi che il prodotto sia impostato su OFF.

## 5.6 Ricarica della batteria



**AVVERTENZA:** caricare il prodotto utilizzando solo una stazione di ricarica apposita. L'utilizzo errato può causare scosse elettriche, il surriscaldamento o la fuoriuscita di liquido corrosivo dalla batteria.

In caso di fuoriuscita dell'elettrolita, sciacquare con acqua e contattare un medico in caso di contatto con occhi ecc.

Se il prodotto è nuovo o è rimasto inutilizzato a lungo, la batteria potrebbe essere scarica e occorre caricarla prima di avviare il prodotto. Nella modalità *Area principale*, il prodotto taglia e si ricarica automaticamente.

1. Premere il pulsante **ON/OFF** per 3 secondi per avviare il prodotto.
2. Posizionare il prodotto il più lontano possibile nella stazione di ricarica.
3. Assicurarsi che le lamelle di carica sulla stazione di ricarica siano correttamente collegate alle lamelle di contatto del prodotto.
4. Controllare che sul display venga visualizzato il messaggio *IN CAR/CA* per assicurarsi che il prodotto sia collegato correttamente alla stazione di ricarica.

## 5.7 Regolare l'altezza di taglio



**ATTENZIONE:** Nelle prime settimane dopo una nuova installazione, l'altezza di taglio deve essere impostata su MAX per evitare di danneggiare il cavo. Dopo questo periodo, l'altezza di taglio può essere ridotta gradualmente ogni settimana fino a raggiungere l'altezza di taglio desiderata.

L'altezza di taglio può essere regolata da MIN (2 cm / 0.8 poll.) a MAX (5 cm / 2 poll.).

### 5.7.1 Regolazione dell'altezza di taglio

1. Premere il pulsante **STOP** per arrestare il prodotto.
2. Aprire il portello.

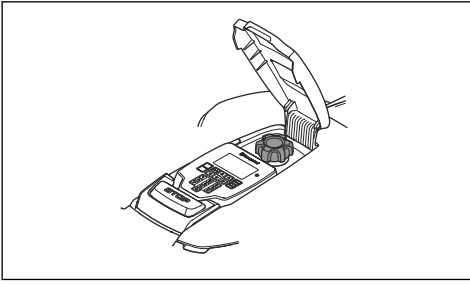

3. Ruotare la manopola di regolazione dell'altezza di taglio per selezionare un'altezza di taglio.
  - a) Ruotare in senso orario per aumentare l'altezza di taglio.
  - b) Ruotare in senso antiorario per diminuire l'altezza di taglio.

## 6 Manutenzione

### 6.1 Introduzione - Manutenzione



**AVVERTENZA:** Il prodotto deve essere spento prima di eseguire qualsiasi operazione di manutenzione.



**AVVERTENZA:** Usare guanti protettivi.

Per migliorare il funzionamento e incrementare la durata utile, accertarsi di pulire il prodotto regolarmente e sostituire le parti usurate. Tutte le operazioni di manutenzione e assistenza devono essere eseguite secondo le istruzioni fornite da Husqvarna. Fare riferimento a *Garanzia alla pagina 55*.

Al primo utilizzo del prodotto, ispezionare il disco lame e le lame una volta alla settimana. Se l'usura in questo periodo risulta ridotta, aumentare l'intervallo di ispezione.

È importante che il disco lame ruoti agevolmente. I bordi delle lame non devono essere danneggiati. La durata utile delle lame varia notevolmente e dipende dai seguenti fattori.

- Tempo di funzionamento e dimensioni dell'area di lavoro.
- Tipo di erba e crescita stagionale.
- Terra, sabbia e uso di fertilizzanti.
- Presenza di oggetti quali pigne, frutta caduta, giocattoli, attrezzi, pietre, radici e simili.

La durata normale è compresa tra 3 e 6 settimane, se usato in condizioni favorevoli. Fare riferimento a *Sostituzione delle lame alla pagina 37* per la sostituzione delle lame.

**Nota:** L'utilizzo di lame non affilate dà un risultato di taglio peggiore. L'erba non viene tagliata in modo netto ed è necessaria più energia, pertanto il prodotto non taglia un'area così ampia.

### 6.2 Pulire il prodotto



**ATTENZIONE:** Per la pulizia del prodotto, non utilizzare mai dispositivi di lavaggio ad alta pressione. Non utilizzare mai solventi per la pulizia.

Il prodotto non funziona in modo soddisfacente in pendenza se le ruote sono bloccate dall'erba. Per pulire il prodotto utilizzare una spazzola morbida. Il prodotto

può essere pulito con un tubo collegato all'impianto dell'acqua corrente.

Husqvarna consiglia di usare uno speciale kit per la pulizia e la manutenzione, disponibile come accessorio. Rivolgersi al rappresentante Husqvarna per maggiori informazioni.

#### 6.2.1 Pulizia del telaio e il disco lame

Ispezionare il disco lame e le lame una volta alla settimana. Per pulire il prodotto a fondo, è possibile rimuovere la scocca. Se il prodotto è sporco, utilizzare una spazzola o un tubo dell'acqua per pulirlo. Non utilizzare dispositivi di lavaggio ad alta pressione per pulire il prodotto.

1. Premere il pulsante **ON/OFF** per spegnere il prodotto. Quando la spia non è accesa, il prodotto è disattivato.
2. Tirare con cautela il coperchio superiore sui lati posteriore, anteriore e centrale.

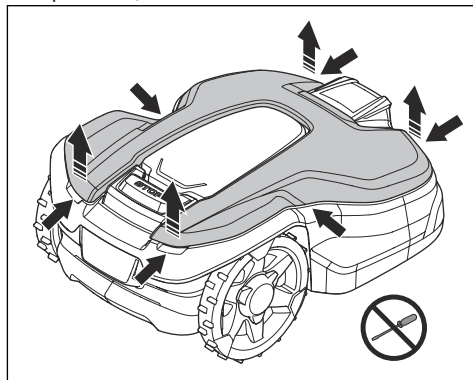

3. Sollevare il coperchio superiore per rimuoverlo.
4. Individuare le 4 posizioni in cui la scocca è agganciata.

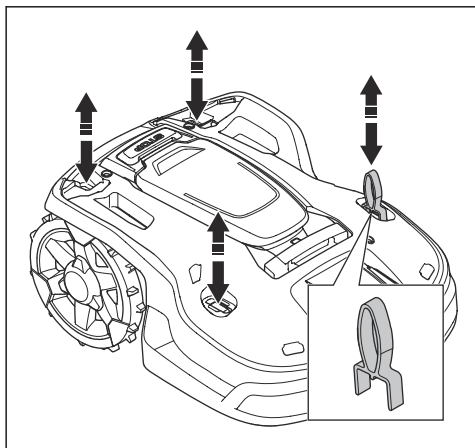

5. Premere l'attrezzo di manutenzione verso il basso in 1 delle 4 posizioni e tirare la scocca verso l'alto.
6. Proseguire con le restanti posizioni tenendo la scocca verso l'alto.
7. Sollevare con cautela la scocca dalla parte posteriore e piegarla per rimuoverla; non rimuovere il cavo di ricarica.

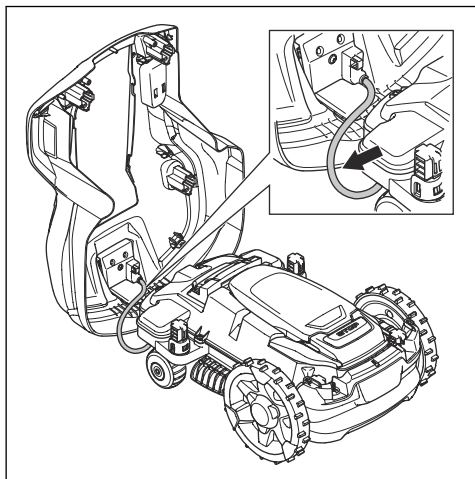

**Nota:** Accertarsi che i passacavi del cavo di ricarica siano installati correttamente per evitare l'ingresso di umidità dopo aver rimosso la scocca del prodotto.

8. Pulire il disco lame e il telaio utilizzando una spazzola. Allo stesso tempo, accertarsi che il disco lame ruoti liberamente. Assicurarsi che le lame non siano danneggiate e possano ruotare liberamente.

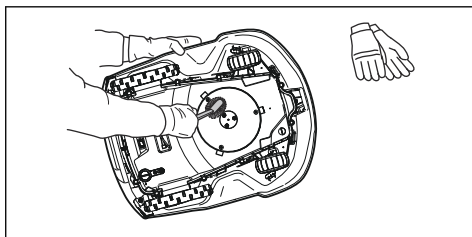

9. Per installare la scocca del prodotto, posizionarla sul telaio e innestarla su di esso.
10. Per installare il coperchio superiore, posizionarlo sulla scocca del prodotto e innestarlo su di essa.

**Nota:** Accertarsi che i passacavi del cavo di ricarica siano installati correttamente per garantire la tenuta contro l'umidità.

### 6.2.2 Pulizia dei dischi utensili

Il prodotto non funziona in modo soddisfacente in pendenza se le ruote sono bloccate dall'erba.

- Per pulire i dischi utensili utilizzare una spazzola morbida.

### 6.2.3 Pulizia della scocca del prodotto

- Usare un panno umido e acqua con poco sapone per pulire la scocca del prodotto.

### 6.2.4 Pulizia della stazione di ricarica



**AVVERTENZA:** Scollegare l'alimentatore dalla presa di corrente prima di eseguire la manutenzione o la pulizia della stazione di ricarica o dell'alimentatore.



**ATTENZIONE:** Per la pulizia della stazione di ricarica, non utilizzare dispositivi di lavaggio ad alta pressione né acqua corrente.

**Nota:** Il prodotto non può entrare nella stazione di ricarica se sono presenti oggetti al suo interno. Pulire la stazione di ricarica regolarmente.

- Rimuovere erba, rametti e altri oggetti dalla stazione di ricarica.

## 6.3 Sostituzione delle lame



**AVVERTENZA:** Husqvarna può garantire la sicurezza solo se si utilizzano lame Husqvarna originali con il logo inciso dell'H incoronata.

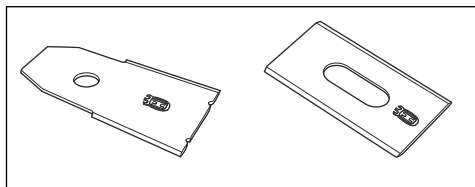

**AVVERTENZA:** In caso di sostituzione delle lame, è necessario sostituire anche le viti. Le viti utilizzate possono usurarsi rapidamente e far allentare le lame, causando gravi lesioni.

Sostituire le lame usurate o danneggiate per un funzionamento sicuro. Sostituite le lame regolarmente per ottenere un taglio soddisfacente e un consumo energetico ridotto. È necessario sostituire contemporaneamente tutte e 3 le lame e le viti per ottenere un sistema di taglio bilanciato.

### 6.3.1 Sostituzione delle lame

1. Premere il pulsante **STOP**.
2. Premere il pulsante **ON/OFF** per 3 secondi per spegnere il prodotto.

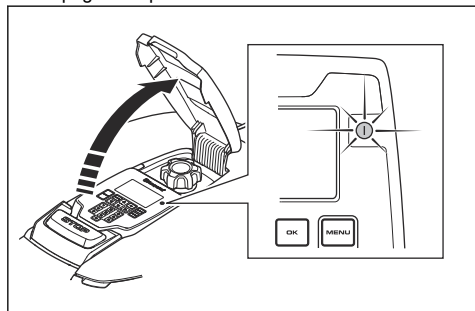

3. Accertarsi che la spia sulla tastiera sia spenta.
4. Capovolgere il prodotto. Posizionare il prodotto su una superficie morbida e pulita per evitare di graffiare la scocca e il portello.
5. Girare la piastra di scorrimento in modo tale che i relativi fori siano allineati con la vite della lama.
6. Rimuovere le 3 viti con un cacciavite.
7. Rimuovere le 3 lame.
8. Fissare le 3 nuove lame e le viti.

9. Accertarsi che le lame possano ruotare liberamente.

## 6.4 Batteria



**ATTENZIONE:** Caricare completamente la batteria prima di riporre il prodotto. Se la batteria non è completamente carica, potrebbe danneggiarsi.

Se il tempo di funzionamento del prodotto diventa sempre più breve dopo ogni ricarica, allora la batteria è alla fine del ciclo di vita. Sostituire la batteria per prolungare il tempo di funzionamento.

**Nota:** La durata della batteria dipende dalla durata della stagione e dal numero di ore di utilizzo giornaliero del prodotto. Una stagione lunga oppure un utilizzo giornaliero prolungato comporta una sostituzione della batteria più frequente.

## 6.5 Manutenzione invernale

Consegnare il prodotto all'assistenza centrale Husqvarna per eseguire l'assistenza prima del rimessaggio invernale. Una regolare manutenzione invernale contribuirà a mantenere il prodotto in buone condizioni e creerà le migliori condizioni per affrontare una nuova stagione senza alcuna interruzione.

Di solito la manutenzione include le seguenti operazioni.

- Pulizia totale della scocca, del telaio, del disco lame e di tutte le altre parti mobili.
- Verifica dei componenti e del funzionamento del prodotto.
- Controllo e, se necessaria, sostituzione dei componenti usurati quali, ad esempio, lame e cuscinetti.
- Verifica della capacità della batteria del prodotto e all'occorrenza una raccomandazione di sostituzione.
- Se il nuovo firmware è disponibile, il prodotto è aggiornato.

---

## 7 Ricerca guasti

---

### 7.1 Introduzione - Ricerca guasti

In questo capitolo è possibile trovare informazioni e guida su guasti e sintomi del prodotto. Per ulteriori informazioni e domande frequenti (FAQ), consultare [www.husqvarna.com](http://www.husqvarna.com).

## 7.2 Messaggi di errore

I messaggi di errore nella tabella seguente sono visualizzati sul display del prodotto. Se lo stesso messaggio viene visualizzato frequentemente, rivolgersi al rappresentante locale Husqvarna.

Messaggio	Causa	Azione
<i>Nessun segnale dal cavo</i>	L'alimentatore o il cavo di bassa tensione non è collegato.	Se l'indicatore di stato a LED sulla stazione di ricarica non è acceso, significa che l'alimentazione non è collegata. Esaminare il collegamento della presa di corrente e l'interruttore differenziale. Assicurarsi che il cavo a bassa tensione sia collegato alla stazione di ricarica.
	L'alimentatore o il cavo di bassa tensione è danneggiato o non collegato.	Sostituire l'alimentatore o il cavo a bassa tensione.
	Il cavo perimetrale non è collegato alla stazione di ricarica.	Verificare che i connettori del cavo perimetrale siano collegati correttamente alla stazione di ricarica. Sostituire i connettori se danneggiati. Fare riferimento a <i>Installazione del cavo perimetrale alla pagina 19</i> .
	Il cavo perimetrale è rotto.	Controllare l'indicatore di stato a LED sulla stazione di ricarica. Se è presente un'interruzione nel cavo perimetrale, sostituire la sezione danneggiata del circuito guida con una nuova e collegare i capi dei cavi con un giunto originale.
	La <i>Modalità ECO</i> è attivata e il prodotto è stato avviato fuori dalla stazione di ricarica.	Posizionare il prodotto nella stazione di ricarica, avviare il prodotto e chiudere lo sportello.
	I cavi perimetrali di andata e ritorno da un'isola si incrociano.	Verificare che il cavo perimetrale sia disposto secondo le istruzioni fornite, ad esempio nella giusta direzione attorno all'isola. Fare riferimento a <i>Installazione del cavo perimetrale alla pagina 19</i> .
	Il prodotto e la stazione di ricarica non sono più abbinati.	Posizionare il prodotto nella stazione di ricarica e generare un nuovo segnale cavo. Fare riferimento a <i>Creazione di un nuovo segnale del cavo alla pagina 24</i> .
	Disturbi provenienti da oggetti metallici (recinzioni, armatura del cemento) o cavi interrati vicini.	Cercare di spostare il cavo perimetrale e/o creare delle isole nell'area di lavoro per aumentare la potenza del segnale.
Il prodotto è troppo lontano dal cavo perimetrale.	Ripetere l'installazione del cavo perimetrale in modo che tutte le parti dell'area di lavoro siano al massimo a 35 m / 115 poll. dal cavo perimetrale.	
<i>Connessione NON cambiata</i>	Impossibile modificare il segnale del cavo.	Provare più volte per creare un <i>nuovo segnale cavo</i> . Fare riferimento a <i>Creazione di un nuovo segnale del cavo alla pagina 24</i> . Se il problema persiste, contattare un tecnico di assistenza autorizzato.

Messaggio	Causa	Azione
<i>Motore ruota bloccato, sx/dx</i>	Erba o altri corpi estranei sono avvolti attorno alla ruota motrice.	Pulire le ruote e le parti circostanti.
<i>Motore ruota sovraccaricato, sx/dx</i>		
<i>Problema a ruota motrice, dx/sx</i>		
<i>Sistema di taglio bloccato</i>	Erba o altri corpi estranei sono avvolti attorno alla ruota motrice.	Pulire le ruote e le parti circostanti.
	Il disco lame si trova in una pozzanghera d'acqua.	Spostare il prodotto ed evitare che si creino dei ristagni d'acqua nell'area di lavoro.
	L'erba è troppo alta.	Tagliare l'erba prima di installare il prodotto. Accertarsi che l'erba sia massimo 10 cm / 3.9 poll.
<i>Sistema di taglio sbilanciato</i>	Numero di lame insufficiente o eccessivo.	Effettuare un controllo delle lame sul relativo disco.
<i>Fuori dall'area di lavoro</i>	Le connessioni del cavo perimetrale alla stazione di ricarica sono incrociate.	Controllare che il cavo perimetrale sia collegato correttamente.
	Il cavo perimetrale è troppo vicino al bordo dell'area di lavoro.	Verificare che il cavo perimetrale sia disposto come da istruzioni. Fare riferimento a <i>Per esaminare dove posizionare il cavo perimetrale alla pagina 14.</i>
	L'area di lavoro è troppo in pendenza vicino al cavo perimetrale.	
	Il cavo perimetrale è disposto nella direzione sbagliata attorno a un'isola.	
	Disturbi provenienti da oggetti metallici (reinzioni, armatura del cemento) o cavi interrati vicini.	Provare a spostare il cavo perimetrale.
	Il prodotto ha difficoltà a riconoscere il suo segnale da quello di un'installazione vicina.	Posizionare il prodotto nella stazione di ricarica e generare un nuovo segnale cavo.
<i>Batteria scarica</i>	Il prodotto non trova la stazione di ricarica.	Modificare la posizione del cavo guida. Fare riferimento a <i>Installazione del cavo guida alla pagina 19.</i>
	La batteria è esaurita.	Sostituire la batteria. Fare riferimento a <i>Batteria alla pagina 37.</i>
	L'antenna della stazione di ricarica è danneggiata.	Verificare se la spia della stazione di ricarica sia rossa lampeggiante. Fare riferimento a <i>Spia della stazione di ricarica alla pagina 45.</i>
	Le lamelle di carica sul prodotto o le lamelle di contatto sulla stazione di ricarica sono corrose.	Pulire le lamelle di carica e di contatto con un panno abrasivo di qualità fine. Se il problema persiste, contattare un tecnico di assistenza autorizzato.



<b>Messaggio</b>	<b>Causa</b>	<b>Azione</b>
<i>Problema alla batteria</i>	Problema temporaneo alla batteria o al firmware del prodotto.	Riavviare il prodotto. Se il problema persiste, contattare un tecnico di assistenza autorizzato.
	Tipo di batteria errato.	Utilizzare le batterie originali consigliate dal produttore.
<i>Limiti temperatura batteria superati</i>	La temperatura della batteria è troppo alta o troppo bassa per avviare il funzionamento.	Nessun intervento. Il prodotto inizierà a funzionare quando la temperatura rientrerà nei limiti.
<i>Codice PIN errato</i>	È stato immesso un codice PIN errato. Dopo cinque tentativi, la tastiera viene bloccata per un po' di tempo.	Immettere il codice PIN corretto. Se il codice PIN non è corretto, utilizzare il link nell'app per inviare il codice PIN all'indirizzo e-mail registrato. Se non si è effettuata la registrazione dell'indirizzo e-mail, contattare il rappresentante locale Husqvarna.
<i>Non avanza Slittamento</i>	Il prodotto è rimasto intrappolato in qualche oggetto e slitta.	Liberare il prodotto e correggere il motivo della mancanza di aderenza. Se la causa è l'erba bagnata, attendere finché il prato non è asciutto prima di utilizzare il prodotto.
	L'area di lavoro presenta una pendenza ripida.	Pendenze ripide devono essere escluse. Fare riferimento a <i>Installazione del cavo perimetrale su una pendenza alla pagina 15</i> .
	Il cavo guida non è stato posato diagonalmente in una pendenza.	Assicurarsi che il cavo guida sia installato diagonalmente lungo la pendenza. Fare riferimento a <i>Realizzazione di un'area secondaria alla pagina 17</i> .
<i>Problema al sensore di collisione, anteriore/posteriore</i>	Le ruote di trazione del prodotto sono bloccate.	Liberare il prodotto e correggere la causa del problema. Se il problema persiste, contattare un tecnico di assistenza autorizzato.
<i>Allarme! Tagliaerba spento</i>	L'allarme è attivato perché il prodotto è stato spento.	Regolare il livello di sicurezza del prodotto nel menu <i>Sicurezza</i> . Fare riferimento a <i>Impostazione del livello di sicurezza alla pagina 24</i> .
<i>Allarme! Tagliaerba fermato</i>	L'allarme è attivato perché il prodotto è stato arrestato.	
<i>Allarme! Tagliaerba sollevato</i>	L'allarme è attivato perché il prodotto è stato sollevato.	
<i>Allarme! Tagliaerba inclinato</i>	L'allarme è attivato perché il prodotto è stato inclinato.	
<i>Allarme! Tagliaerba spostato</i>	L'allarme è attivato perché il prodotto è stato sollevato.	

Messaggio	Causa	Azione
<i>Stazione di ricarica bloccata</i>	Il contatto tra le lamelle di ricarica del prodotto e le lamelle di contatto della stazione di ricarica potrebbe essere scarso e il prodotto ha effettuato alcuni tentativi di ricarica.	Posizionare il prodotto nella stazione di ricarica e controllare che il contatto tra lamelle di ricarica e lamelle di contatto sia corretto.
	Un oggetto ostacola il prodotto e ne impedisce l'ingresso nella stazione di ricarica.	Rimuovere l'oggetto.
	La stazione di ricarica è inclinata o piegata.	Posizionare la piastra di base su un terreno in piano.
	Il cavo guida non è installato correttamente.	Verificare che il cavo guida sia stato installato seguendo le istruzioni. Fare riferimento a <i>Installazione del cavo guida alla pagina 19</i> .
<i>Bloccato in stazione di ricarica</i>	È presente un oggetto sul percorso del prodotto che gli impedisce di lasciare la stazione di ricarica.	Rimuovere l'oggetto.
<i>Problema al sistema di ricarica</i>	È presente corrosione o sporcizia sulle lamelle di carica e sulle lamelle di contatto.	Riavviare il prodotto. Pulire le lamelle di ricarica del prodotto e le lamelle di contatto della stazione di ricarica.
	Problema temporaneo elettronico o al firmware del prodotto.	Riavviare il prodotto. Se il problema persiste, contattare un rivenditore autorizzato con assistenza.
<i>Corrente alimentazione troppo alta</i>	Unità di alimentazione non corretta o difettosa.	Riavviare il prodotto. Se il problema persiste, contattare un tecnico di assistenza autorizzato.
<i>Intrappolato</i>	Il prodotto è bloccato in una piccola area dietro una serie di ostacoli.	Controllare se sono presenti ostacoli che impediscono al prodotto di spostarsi da tale posizione. Rimuovere gli ostacoli o creare un'isola intorno ad essi. Fare riferimento a <i>Realizzazione di un'isola alla pagina 16</i> .
<i>Tagliaerba inclinato</i>	Il prodotto è inclinato oltre la pendenza massima.	Spostare il prodotto in piano.
<i>Capovolto</i>	Il prodotto si trova in forte pendenza oppure si è rovesciato.	Girare il prodotto nella posizione corretta verso l'alto.
<i>Necessita carica manuale</i>	Il prodotto è impostato in modalità di funzionamento <i>Area secondaria</i> .	Posizionare il prodotto nella stazione di ricarica.
<i>Prossimo avvio hh:mm</i>	Le impostazioni del programma impediscono al prodotto di entrare in funzione.	Modificare le impostazioni del programma. Fare riferimento a <i>Programma alla pagina 22</i> .
	Il prodotto ha raggiunto il tempo di taglio massimo per la giornata.	Questo comportamento è normale e non necessita di alcun intervento.
	L'ora o la data nel prodotto non sono corretti.	Impostare l'ora. Fare riferimento a <i>Impostazione di data e ora: alla pagina 30</i> .
<i>Taglio giornaliero completato</i>	Il prodotto ha raggiunto il tempo di taglio massimo per la giornata.	Questo comportamento è normale e non necessita di alcun intervento. Fare riferimento a <i>Effettuare una stima del tempo di funzionamento necessario alla pagina 23</i> .

<b>Messaggio</b>	<b>Causa</b>	<b>Azione</b>
<i>Sollevato</i>	Il sensore di sollevamento si è attivato perché il prodotto è stato sollevato.	Verificare che la scocca del prodotto possa muoversi liberamente attorno al telaio. Rimuovere o creare un'isola intorno agli oggetti che possono causare il sollevamento del telaio. Se il problema persiste, contattare un tecnico di assistenza autorizzato.
<i>Problema elettronico</i>	Problema elettronico temporaneo alla batteria o al firmware del prodotto.	Riavviare il prodotto. Se il problema persiste, contattare un tecnico di assistenza autorizzato.
<i>Problema al sensore del cavo, anteriore/posteriore</i>		
<i>Sensore di inclinazione difettoso</i>		
<i>Problema temporaneo</i>		
<i>Combinazione dispositivo non valida</i>		
<i>Problema temporaneo alla batteria</i>		
<i>Funzione di sicurezza difettosa</i>		
<i>Problema di connettività</i>	Problema potenziale sulla scheda della connettività del prodotto.	Riavviare il prodotto. Se il problema persiste, contattare un tecnico di assistenza autorizzato.
<i>Impostazioni ripristinate</i>	Le impostazioni di connettività sono state ripristinate in seguito a un guasto.	Controllare e modificare le impostazioni, se necessario.
<i>Scarsa qualità di segnale</i>	La scheda madre della connettività presente nel prodotto viene montata capovolta, oppure il prodotto stesso viene inclinato o capovolto.	Accertarsi che il prodotto non sia capovolto o inclinato. Se il problema persiste, contattare un tecnico di assistenza autorizzato.
<i>Pendenza troppo ripida</i>	Il prodotto si è fermato perché la pendenza è troppo ripida.	Modificare l'installazione del cavo perimetrale per escludere questa parte ripida dell'area di lavoro.
<i>Problema del Generatore di zona</i> <i>FlexiFence problema</i>	La batteria dell'accessorio FlexiFence è quasi esaurita. L'accessorio FlexiFence non funziona quando la batteria è scarica. Il prodotto può tagliare nell'area da evitare se viene avviato prima di caricare l'accessorio FlexiFence.	Parcheggiare il prodotto e caricare l'accessorio FlexiFence prima di avviare il prodotto.
	La temperatura dell'accessorio FlexiFence è più alta del limite massimo, per cui viene disattivato.	Collocare il prodotto in un'area protetta dalla luce del sole. Prima di avviare il prodotto, attendere che la temperatura dell'accessorio FlexiFence diminuisca.
<i>Difficoltà a trovare la stazione</i>	Il prodotto ha seguito il cavo perimetrale per vari giri ma non ha trovato la stazione di ricarica.	Esaminare le impostazioni della larghezza del corridoio per il cavo perimetrale.

## 7.3 Messaggi informativi

I messaggi informativi nella tabella seguente sono visualizzati sul display del prodotto. Se lo stesso messaggio viene visualizzato frequentemente, rivolgersi al rappresentante locale Husqvarna.

Messaggio	Causa	Azione
<i>Batteria in esaurimento</i>	Il prodotto non trova la stazione di ricarica.	Modificare la posizione del cavo guida. Fare riferimento a <i>Installazione del cavo guida alla pagina 19</i> .
	La batteria è al termine del ciclo di vita.	Sostituire la batteria. Fare riferimento a <i>Batteria alla pagina 37</i> .
	L'antenna della stazione di ricarica è danneggiata.	Verificare se la spia della stazione di ricarica lampeggia ed è di colore rosso. Fare riferimento a <i>Spia della stazione di ricarica alla pagina 45</i> .
	Le lamelle di carica sul prodotto o le lamelle di contatto sulla stazione di ricarica sono danneggiate a causa della corrosione	Pulire le lamelle di carica e le lamelle di contatto. Se il problema persiste, contattare l'assistenza Husqvarna.
<i>Impostazioni ripristinate</i>	È stato eseguito il <i>ripristino di tutte le impostazioni utente</i> .	Funzionamento normale del prodotto.
<i>Guida 1 non trovato</i>	Il cavo guida non è collegato alla stazione di ricarica.	Collegare il cavo guida alla stazione di ricarica. Fare riferimento a <i>Installazione del cavo guida alla pagina 19</i> .
	Cavo guida danneggiato.	Sostituire la sezione danneggiata con del nuovo cavo guida.
	Il cavo guida non è collegato al cavo perimetrale.	Collegare correttamente il cavo guida al cavo perimetrale. Fare riferimento a <i>Installazione del cavo perimetrale alla pagina 19</i> .
<i>Calibrazione fili guida fallita</i>	Il prodotto non ha calibrato il cavo guida a causa di un errore.	Montare il cavo guida correttamente. Fare riferimento a <i>Installazione del cavo guida alla pagina 19</i> .
<i>Calibrazione guida effettuata</i>	Il prodotto ha calibrato il cavo guida.	Funzionamento normale del prodotto.
<i>Connessione cambiata</i>	Nuovo segnale cavo modificato.	Funzionamento normale del prodotto.

## 7.4 Spia della stazione di ricarica

Per una corretta installazione, la spia della stazione di carica deve essere accesa fissa o lampeggiare in verde. In caso contrario, seguire le istruzioni riportate nella guida alla risoluzione dei problemi riportata di seguito.

Per maggiori informazioni, rivolgersi al Servizio clienti Husqvarna.

Luce	Causa	Azione
Luce verde fissa	Segnali buoni	Funzionamento normale del prodotto.
Luce verde lampeggiante	Segnale buono e <i>modalità ECO</i> abilitata.	Funzionamento normale del prodotto. Fare riferimento a <i>Modalità ECO alla pagina 29</i> .
Luce blu lampeggiante	Il cavo perimetrale non è collegato alla stazione di ricarica.	Assicurarsi che il cavo perimetrale sia installato correttamente nella stazione di ricarica. Fare riferimento a <i>Installazione del cavo perimetrale alla pagina 19</i> .
	Cavo perimetrale danneggiato.	Individuare il danno. Sostituire la sezione danneggiata con del nuovo cavo perimetrale.
Luce rossa lampeggiante	Interferenza nell'antenna della stazione di ricarica.	Rivolgersi al proprio servizio di assistenza clienti Husqvarna.
Luce rossa fissa	Errore della scheda madre o alimentazione di corrente errata nella stazione di ricarica. L'errore deve essere corretto da un tecnico di un centro assistenza autorizzato.	Rivolgersi al proprio servizio di assistenza clienti Husqvarna.

## 7.5 Sintomi

Se il prodotto non funziona come previsto, attenersi alla seguente guida ai sintomi.

Sul sito [www.husqvarna.com](http://www.husqvarna.com) è disponibile la sezione Domande frequenti che fornisce risposte più dettagliate a una serie di domande standard. Contattare il Servizio clienti Husqvarna se non si riesce a individuare la causa del guasto.

Sintomi	Causa	Azione
Il prodotto ha difficoltà ad agganciarsi.	Il cavo guida non è stato posato diritto a una distanza sufficiente dalla stazione di ricarica.	Verificare che la stazione di ricarica sia stata installata seguendo le istruzioni in <i>Esame della collocazione del cavo guida alla pagina 17</i>
	Il cavo guida non è inserito nella feritoia sotto la stazione di ricarica.	Accertarsi che il cavo guida si trovi nella posizione corretta sotto la stazione di ricarica. Fare riferimento a <i>Installazione del cavo guida alla pagina 19</i> .
	La stazione di ricarica non si trova su una superficie piana.	Posizionare la stazione di ricarica su una superficie perfettamente piana. Fare riferimento a <i>Per esaminare dove posizionare la stazione di ricarica alla pagina 13</i> .
L'orario di funzionamento del prodotto è errato	L'ora o la data nel prodotto non sono corretti.	Impostare l'ora o la data. Fare riferimento a <i>Impostazione di data e ora: alla pagina 30</i> .
	Gli orari di avviamento e arresto non sono corretti.	Modificare le impostazioni del programma. Fare riferimento a <i>Impostazione del programma alla pagina 23</i> .
Il prodotto vibra.	Lame danneggiate possono provocare squilibri nel sistema di taglio.	Controllare lame e viti e sostituirle all'occorrenza. Fare riferimento a <i>Sostituzione delle lame alla pagina 37</i> .
	Troppe lame nella stessa posizione possono provocare squilibri nel sistema di taglio.	Verificare che su ogni vite sia montata solo una lama.
	Vengono utilizzate diverse versioni (spesso) di lame.	Controllare se le lame sono di versioni diverse.
Il prodotto funziona, ma il disco lame non gira.	Il prodotto cerca la stazione di ricarica o si allontana in retromarcia dalla stazione di ricarica.	Nessun intervento. Il disco lame non ruota quando il prodotto cerca la stazione di ricarica.
Il prodotto presenta periodi più corti rispetto al solito tra una carica e l'altra.	Erba o corpi estranei bloccano il disco lame.	Rimuovere e pulire il disco lame. Fare riferimento a <i>Pulizia del telaio e il disco lame alla pagina 35</i> .
	La batteria è esaurita.	Sostituire la batteria. Fare riferimento a <i>Batteria alla pagina 37</i> .
	Lame poco affilate. Per tagliare l'erba è necessaria più forza.	Sostituire le lame. Fare riferimento a <i>Sostituzione delle lame alla pagina 37</i> .
I tempi di taglio e di ricarica sono più brevi del solito.	La batteria è esaurita.	Sostituire la batteria. Fare riferimento a <i>Batteria alla pagina 37</i> .

Sintomi	Causa	Azione
Il prodotto rimane parcheggiato per ore nella stazione di ricarica.	Il prodotto ha raggiunto il tempo di taglio massimo per la giornata. Fare riferimento a <i>Effettuare una stima del tempo di funzionamento necessario alla pagina 23.</i>	Nessun intervento.
	Il portello è chiuso ma il pulsante <b>START</b> non è premuto.	Premere il pulsante <b>STOP</b> per aprire il portello. Immettere il codice PIN e confermare con il pulsante <b>OK</b> . Premere il pulsante <b>START</b> , quindi chiudere il portello.
	È attiva la modalità Parcheggio.	Cambiare la modalità operativa. Fare riferimento a <i>Modalità operative - Parcheggio alla pagina 33.</i>
	Il prodotto non può funzionare se la temperatura della batteria è eccessiva o insufficiente.	Controllare che la stazione di ricarica sia posizionata in un'area protetta dalla luce del sole.
Risultati di taglio irregolari.	Il prodotto funziona per un numero insufficiente di ore al giorno.	Aumentare il tempo di falciatura. Fare riferimento a <i>Programma alla pagina 22.</i>
	La forma dell'area di lavoro richiede l'utilizzo della funzione <i>Gestione del prato</i> affinché il prodotto possa orientarsi sull'intera superficie remota.	Spostare il prodotto in un luogo remoto. Fare riferimento a <i>Gestione del prato e Falciatura sistematica dei passaggi alla pagina 25.</i>
	L'impostazione <i>Con che frequenza?</i> non è corretta rispetto alla configurazione dell'area di lavoro.	Verificare che sia selezionato il valore <i>Con che frequenza?</i> corretto.
	L'area di lavoro è troppo ampia.	Provare a limitare l'area di lavoro o ad ampliare il programma. Fare riferimento a <i>Programma alla pagina 22.</i>
	Lame poco affilate.	Sostituire tutte le lame. Fare riferimento a <i>Sostituzione delle lame alla pagina 37.</i>
	Erba alta rispetto all'altezza di taglio impostata.	Aumentare l'altezza di taglio; successivamente, ridurla.
	Accumulo di erba sul disco lame o attorno all'albero motore.	Verificare che il disco lame ruoti liberamente e agevolmente. In caso contrario, allentare il disco lame e rimuovere erba e corpi estranei. Fare riferimento a <i>Pulizia del telaio e il disco lame alla pagina 35.</i>
Il prodotto rileva false collisioni e si sposta all'indietro e gira anche se non è presente alcun ostacolo.	Il kit terreno è stato installato, ma l'impostazione Kit terreno non è abilitata. È necessaria un'impostazione speciale per compensare il peso aggiuntivo.	Abilitare l'impostazione Kit terreno. Fare riferimento a <i>Kit terreno alla pagina 31.</i>

## 7.6 Ricerca interruzioni nel cavo

Le interruzioni nel cavo sono solitamente provocate da danni materiali involontari, come ad esempio, lavorando con la vanga. Nei Paesi soggetti alla formazione di gelo, anche le pietre taglienti che vengono mosse nel terreno possono danneggiare il cavo. Le interruzioni possono inoltre essere provocate da un'eccessiva tensione applicata al cavo durante l'installazione.

Tagliando l'erba troppo corta subito dopo l'installazione si può danneggiare l'isolamento del cavo. Eventuali danni all'isolamento possono provocare guasti anche dopo diverse settimane o mesi. Per evitare che ciò accada, scegliere sempre l'altezza di taglio massima per le prime settimane successive all'installazione e ridurre gradualmente l'altezza ogni due settimane, fino a raggiungere l'altezza di taglio desiderata.

Una giunzione danneggiata del cavo può inoltre provocare interruzioni diverse settimane dopo averla

effettuata. Una giunzione errata può, per esempio, derivare dal fatto che non si è serrato a sufficienza il giunto con le pinze o dall'aver usato un giunto di qualità inferiore rispetto a quello originale. Verificare tutte le giunzioni tra i cavi prima di cercare altri eventuali guasti.

È possibile individuare l'interruzione in un cavo dimezzando gradualmente la lunghezza del perimetro rispetto al punto sul quale potrebbe essersi verificata l'interruzione, finché non sarà rimasta solo una sezione molto corta di cavo.

Il metodo seguente non funziona se la *Modalità ECO* è attiva. Assicurarsi in primo luogo che la *Modalità ECO* sia disattivata. Fare riferimento a *Modalità ECO alla pagina 29*.

1. Verificare che la spia della stazione di ricarica sia blu lampeggiante, a indicare la presenza di un'interruzione nel cavo perimetrico. Fare riferimento a *Spia della stazione di ricarica alla pagina 45*.

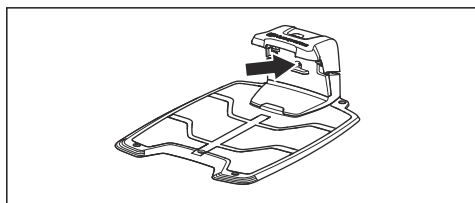

2. Verificare che i collegamenti del cavo perimetrico alla stazione di ricarica siano effettuati correttamente e non siano difettosi. Verificare che la spia della stazione di ricarica sia ancora blu e lampeggiante.
3. Invertire i collegamenti tra il cavo guida e il cavo perimetrico sulla stazione di ricarica.

Iniziare invertendo i collegamenti AL e GUIDE.

La spia verde fissa indica che l'interruzione si trova in un punto del cavo perimetrico compreso tra AL e il punto in cui il cavo guida è collegato al cavo perimetrico (linea nera spessa nella figura).

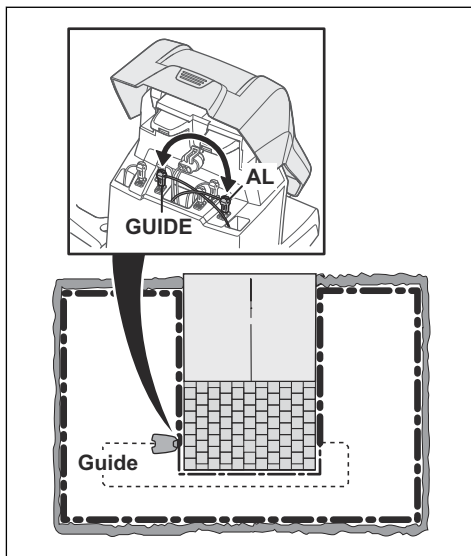

Per risolvere il guasto sono necessari il cavo perimetrico, i connettori e i giunti:

- a) Se si sospetta che il cavo perimetrico sia corto, è più facile sostituire tutto il cavo perimetrico tra AR e il punto in cui il cavo guida è collegato al cavo perimetrico (linea nera spessa).
- b) Se si sospetta che il cavo perimetrico sia lungo (linea nera spessa), procedere come indicato di seguito: Rimettere AL e GUIDE nelle rispettive posizioni originali. Quindi scollegare AR. Collegare un nuovo cavo a AR. Collegare l'altra estremità del nuovo cavo al centro della sezione di cavo sospetta.



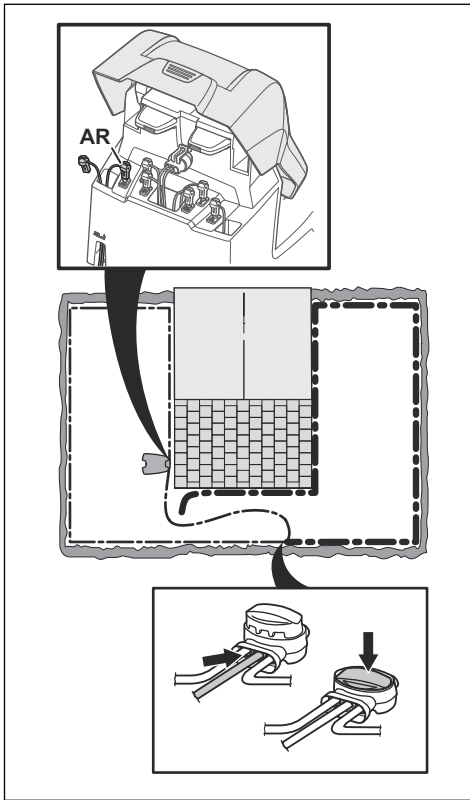

Se ora la spia è verde, l'interruzione si trova sul cavo tra l'estremità scollegata e il punto in cui il nuovo cavo è collegato (linea nera spessa nella figura sottostante). In tal caso, spostare il collegamento del nuovo cavo più vicino all'estremità scollegata (circa al centro della sezione di cavo sospetta) e verificare ancora una volta che la spia sia verde.

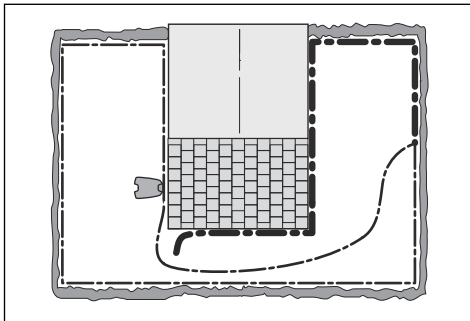

Procedere in questo modo finché non rimane che una sezione molto ridotta di cavo che corrisponderà alla differenza tra la luce verde fissa e una luce lampeggiante blu. Seguire le istruzioni che seguono al punto 5.

4. Se la spia blu continua a lampeggiare nel punto 3 descritto sopra: Rimettere AL e GUIDE nelle rispettive posizioni originali. Invertire quindi AR e GUIDE. Se ora la spia è verde fissa, scollegare AL e collegare un nuovo cavo perimetrale a AL. Collegare l'altra estremità del nuovo cavo al centro della sezione di cavo sospetta. Seguire lo stesso approccio descritto sopra, ai punti 3a) e 3b).
5. Una volta individuata l'interruzione, sostituire la sezione danneggiata con un nuovo cavo. Utilizzare sempre giunti originali.

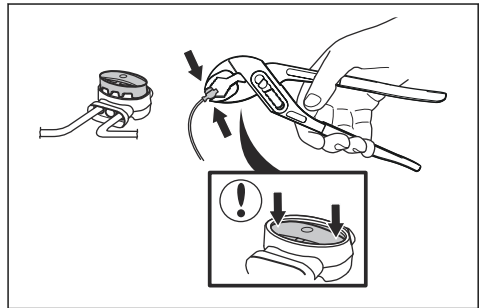

## 8 Trasporto, stoccaggio e smaltimento

### 8.1 Trasporto

Le batterie agli ioni di litio in dotazione rispettano i requisiti di legge sulle merci pericolose.

- Rispettare tutte le norme nazionali vigenti.
- Rispettare i requisiti speciali riportati sulla confezione e sulle etichette per il trasporto commerciale, compreso quello effettuato da terzi e da corrieri.

### 8.2 Rimessaggio

- Ricaricare completamente il prodotto. Fare riferimento a *Ricarica della batteria alla pagina 33*.
- Spegnerlo il prodotto. Fare riferimento a *Impostazione del prodotto su OFF alla pagina 33*.
- Pulire il prodotto. Fare riferimento a *Pulire il prodotto alla pagina 35*.
- Conservare il prodotto in un luogo asciutto e al riparo dal gelo.
- Conservare il prodotto con tutte le ruote su una superficie piana durante il rimessaggio, oppure utilizzare un supporto a muro.
- Se si tiene la stazione di ricarica all'interno, scollegare e rimuovere l'alimentatore e tutti i connettori dalla stazione di ricarica. Riporre l'estremità di ciascun filo connettore in un apposito contenitore protettivo.

**Nota:** Se si tiene la stazione di ricarica all'esterno, non scollegare l'alimentazione elettrica e i connettori.

- Contattare il rappresentante di vendita Husqvarna per informazioni sugli accessori disponibili per il prodotto.

### 8.3 Smaltimento

- Rispettare le norme locali sul riciclaggio e le normative vigenti.
- Per domande su come rimuovere la batteria, fare riferimento a *Rimozione della batteria alla pagina 50*.

#### 8.3.1 Rimozione della batteria



**ATTENZIONE:** rimuovere le batterie solo al momento di smaltire il prodotto. Quando si rimuove il sigillo di garanzia, la garanzia Husqvarna non è più valida.

1. Rimuovere il coperchio superiore e la scocca del prodotto. Seguire i passaggi 1-7 in *Pulizia del telaio e il disco lame alla pagina 35*.

2. Rimuovere le 14 viti con un cacciavite Torx 20.

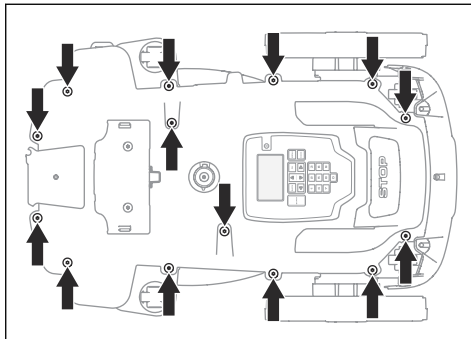

3. Sollevare il bordo posteriore della sezione superiore del telaio.
4. Scollegare il cavo dalla scheda principale.
5. Rimuovere la parte superiore del telaio.
6. Rimuovere la vite che fissa la batteria con un cacciavite Torx 20.

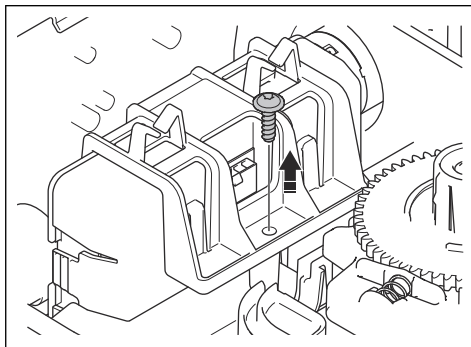

7. Premere per sganciare i fermagli e sollevare il supporto della batteria.

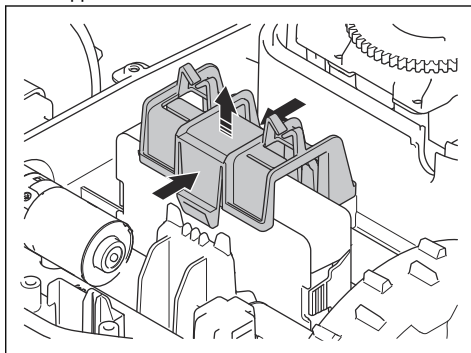

8. Scollegare il cavo della batteria dalla scheda madre.

## 9 Dati tecnici

### 9.1 Dati tecnici

Dimensioni	Automower® 305	Automower® 310 Mark II	Automower® 315 Mark II
Lunghezza, cm/poll.	57/22,4	57/22,4	57/22,4
Larghezza, cm/poll.	43/16,9	43/16,9	43/16,9
Altezza, cm/poll.	25/9,8	25/9,8	25/9,8
Peso, kg/lb	9,4/21	9,4/21	9,4/21

Impianto elettrico	Automower® 305	Automower® 310 Mark II	Automower® 315 Mark II
Batteria agli ioni di litio, 18,5 V/2,0 Ah n. art.	590 21 42-07, 590 21 42-08, 590 21 42-09, 590 21 42-11	590 21 42-07, 590 21 42-08, 590 21 42-09, 590 21 42-11	590 21 42-07, 590 21 42-08, 590 21 42-09, 590 21 42-11
Batteria agli ioni di litio, 18 V/2,0 Ah n. art.	590 21 42-02, 590 21 42-04, 590 21 42-06, 590 21 42-10	590 21 42-02, 590 21 42-04, 590 21 42-06, 590 21 42-10	590 21 42-02, 590 21 42-04, 590 21 42-06, 590 21 42-10
Batteria agli ioni di litio, 18,25 V/2,0 Ah n. art.	590 21 42-03	590 21 42-03	590 21 42-03
Alimentazione (28 V CC), V CA	100-240	100-240	100-240
Lunghezza del cavo a bassa tensione, m/ft	5/16,4	10/32,8	10/32,8
Consumo energetico medio al massimo utilizzo	5 kWh/mese per un'area di lavoro di 600m <sup>2</sup> /0,15acro	8 kWh/mese per un'area di lavoro di 1000m <sup>2</sup> /0,25acro	10 kWh/mese per un'area di lavoro di 1500m <sup>2</sup> /0,37acro
Corrente di carica, A CC	1,3	1,3	1,3
Tipo di alimentatore <sup>7</sup>	ADP-40KR XX, ADP 28FW XX, FW7313/28/D/XX/Y/ 1.3/PI, FW7313/28/D/XX/Y/ 1.3	ADP-40KR XX, ADP 28FW XX, FW7313/28/D/XX/Y/ 1.3/PI, FW7313/28/D/XX/Y/ 1.3	ADP-40KR XX, ADP 28FW XX, FW7313/28/D/XX/Y/ 1.3/PI, FW7313/28/D/XX/Y/ 1.3
Tempo di falciatura medio, min	60	60	60
Tempo di ricarica medio, min	60	60	60

Antenna cavo perimetrale	Automower® 305	Automower® 310 Mark II	Automower® 315 Mark II
Banda di frequenza operativa, Hz	100-80000	100-80000	100-80000
Campo magnetico massimo, dBuA/m. <sup>8</sup>	82	82	82
Potenza a radiofrequenza massima, mW/a 60 m <sup>9</sup>	<25	<25	<25

<sup>7</sup> XX, YY possono essere caratteri alfanumerici o vuoti solo per scopi di marketing, senza differenze tecniche.

<sup>8</sup> Misurato in conformità alla norma EN 303 447.

<sup>9</sup> Massima potenza attiva per le antenne nella banda di frequenza in cui funziona l'apparecchiatura radio.

<b>Dati acustici</b> <sup>10</sup>	<b>Automower® 305</b>	<b>Automower® 310 Mark II</b>	<b>Automower® 315 Mark II</b>
Livello acustico, percepito, dB(A)	59	59	60
Livello potenza acustica rilevato dB (A)	58	58	60
Incertezza delle emissioni di rumore, KWA dB (A)	1	1	2
Livello di pressione acustica all'orecchio dell'operatore, dB (A) <sup>11</sup>	50	50	52

<b>Taglio</b>	<b>Automower® 305</b>	<b>Automower® 310 Mark II</b>	<b>Automower® 315 Mark II</b>
Apparato di taglio	3 lame di taglio pivotanti	3 lame di taglio pivotanti	3 lame di taglio pivotanti
Velocità motore di taglio, giri/min	2200	2200	2300
Consumo di potenza durante il taglio, W+/- 20%	20	20	20
Altezza di taglio, cm/poll.	2-5/0,8-2,0	2-5/0,8-2,0	2-5/0,8-2,0
Larghezza di taglio, cm/poll.	22/8,7	22/8,7	22/8,7
Passaggio più stretto possibile, cm/poll.	60/24	60/24	60/24
Massima pendenza nell'area di lavoro, %	40	40	40
Pendenza massima per cavo perimetrale, %	15	15	15
Lunghezza massima cavo perimetrale, m/ft	800/2600	800/2600	800/2600
Lunghezza massima del circuito guida, m/ft <sup>12</sup>	400/1300	400/1300	400/1300
Distanza massima al cavo perimetrale, m/ft	35/115	35/115	35/115
Capacità, m <sup>2</sup> / acri, +/- 20%	600/0,15	1000/0,25	1500/0,37

<b>Codice IP</b>	<b>Automower® 305</b>	<b>Automower® 310 Mark II</b>	<b>Automower® 315 Mark II</b>
Robot tagliaerba	IPX5	IPX5	IPX5
Stazione di ricarica	IPX1	IPX1	IPX1
Alimentatore	IP44	IP44	IP44

<b>Classe di potenza</b>	
Bluetooth® Potenza erogata	8 dBm

Husqvarna AB non garantisce la completa compatibilità tra il prodotto e altri tipi di sistemi wireless, quali telecomandi, trasmettitori radio, apparecchi acustici, recinzioni elettriche interrate per animali o simili.

<sup>10</sup> Determinato in conformità alla Direttiva 2006/42/CE e alla norma EN 50636-2-107. Ad eccezione del livello acustico, percepito misurato come da norma ISO 11094:1991.

<sup>11</sup> Incertezze livello di pressione acustica  $K_{pA}$ , 2-4 dB (A).

<sup>12</sup> Il circuito guida è quello formato dal cavo guida e dalla parte del cavo perimetrale che va dal giunto con il cavo guida al collegamento destro della stazione di ricarica.

## 9.2 Marchi registrati

Il marchio denominativo e i logo *Bluetooth*<sup>®</sup> sono marchi registrati di proprietà di *Bluetooth SIG, inc.* e qualsiasi utilizzo di tali marchi da parte di Husqvarna è soggetto a licenza.

### 10.1 Condizioni di garanzia

La garanzia Husqvarna® copre il corretto funzionamento di questo prodotto per un periodo di due anni dalla data di acquisto. La garanzia copre guasti gravi legati a materiali o difetti di fabbricazione. Per tutta la durata della garanzia, l'azienda sostituirà il prodotto o lo riparerà gratuitamente in caso di rispetto dei seguenti termini.

- Il prodotto e la stazione di ricarica possono essere usati solo nel rispetto delle istruzioni contenute nel presente manuale dell'operatore. La garanzia del produttore non influisce sulla garanzia contro il concessionario/rivenditore.
- Gli utenti finali o terzi non autorizzati non devono tentare di riparare il prodotto.

Esempi di guasti non coperti da garanzia:

- Danni causati da infiltrazioni di acqua dovute all'utilizzo di un dispositivo di lavaggio ad alta pressione o dall'immersione in acqua, ad esempio quando si formano pozze d'acqua da una pioggia intensa.
- Danni causati da fulmini.
- Danni causati dall'errata conservazione o dall'uso improprio della batteria.
- Danni causati dall'utilizzo di batterie non originali Husqvarna.
- Danni causati dall'utilizzo di ricambi e accessori non originali Husqvarna quali lame e materiale di installazione.
- Danni al cavo perimetrale.
- Danni causati da modifiche non autorizzate o manomissione del prodotto o dell'alimentazione.

Le lame e le ruote sono da considerarsi materiale di consumo e non sono coperte da garanzia.

In caso di guasto al proprio prodotto Husqvarna, contattare l'assistenza clienti Husqvarna per ulteriori istruzioni. Accertarsi di avere a portata di mano lo scontrino e il numero di serie del prodotto quando si contatta l'assistenza clienti Husqvarna.



**Husqvarna**<sup>®</sup>

AUTOMOWER<sup>®</sup> è un marchio di proprietà di Husqvarna AB.  
Copyright<sup>®</sup> 2023 HUSQVARNA. Tutti i diritti riservati.

[www.husqvarna.com](http://www.husqvarna.com)

---

Istruzioni originali



1143080-41



2023-03-13